

CODIS

NOWNEW

> 2020

EDICIÓN 2022

CODIS

GOOD
MAKERS

SOLUCIONES DE BAÑO. CREAMOS
COLECCIONES DURADERAS.

SOMOS PERFECCIONISTAS. NOS
OBSESIONA LA EXCELENCIA.

SOMOS COMPROMETIDOS. NOS
COMPROMETEMOS CON LAS PERSONAS.

SOMOS HISTORIA. MÁS DE 30 AÑOS
DESARROLLANDO PRODUCTOS PERSONALIZADOS.

WWW.CODISBATH.COM



LAVABOS
CRISTALPLANT
MOD.ELVIA

CC. COMPLEMENTOS

28 Nuevos modelos de lavabos y encimeras en diversos materiales: cerámica, krion, piedra, cristalplant.

NUEVOS ACABADOS
MADERA PAULOWNIA

C3 MATERIALES

Nuevo acabado en pino macizo de gran ligereza. 6 Acabados de tendencia.

NUEVOS
TIRADORES
SENSE/GRAF...

COLECCIÓN
GRIFERÍA
FLOW

PUERTA
ENMARCADA

C1 BÁSICOS + C2 SOBREBASE

Un diseño de frente en un mueble moderno que lleva el estilo hacia una tendencia más clásica o vintage.

COLECCIÓN
STECCHE

C4. SINGULARES

La nueva colección Stecche ofrece un diseño de frente alistonado (con posibilidad de liso) en 6 acabados de madera maciza Paulownia.

> ÍNDICE
NEW 2020

CREAMOS COLECCIONES
DE BAÑO DURADERAS



C1. BÁSICOS

- 12 Puerta Enmarcada
- 14 Estructura Metálica
- 16 Sistemas de apertura
- 18 Fondo Reducido
- 20 C1 Kustom
- 22 Tarifa

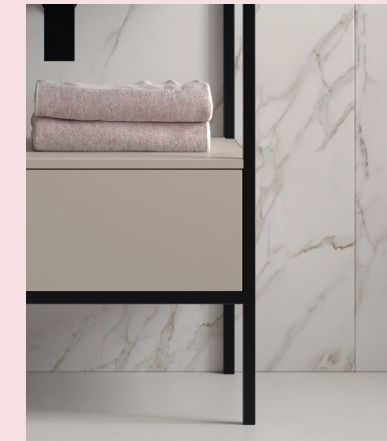

C2. SOBREBASE

- 28 Puerta Enmarcada
- 30 Nuevas Estructuras
- 32 C2 Kustom
- 34 Tarifa

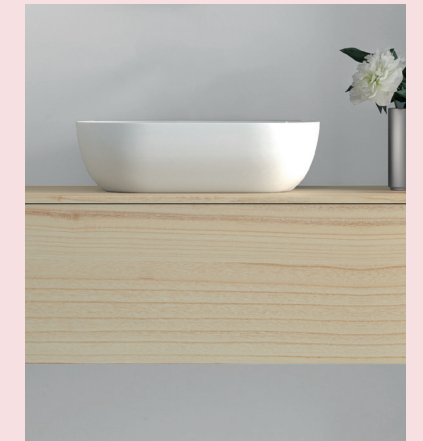

C3. TOP-MATERIALES

- 40 Paulownia
- 42 Krion
- 44 Tarifa



C4. SINGULARES

- 50 Nueva Colección STECCHE
- 54 Tarifa



CC. COMPLEMENTOS

- 58 Encimeras & Tapas Paulownia
- 60 Lavabos Cerámica
- 62 Lavabos Piedra
- 63 Pozas Krion
- 64 Lavabos Cristalplant
- 66 Espejos
- 68 Organizadores

GOOD MAKERS

SOMOS FABRICANTES A MEDIDA. DOMINAMOS
EL PROCESO PRODUCTIVO AL 100%, POR ESO:
CUMPLIMOS LOS PLAZOS, MANTENEMOS LA CALIDAD.

TRABAJAMOS
BUSCANDO
EL CAMINO DE
LA EXCELENCIA





GOOD DESIGNERS

□

NUEVO SERVICIO PARA DISEÑO DE ESPACIOS, CUSTOMIZACIÓN DE PRODUCTOS, PROYECTOS CONTRACT...TE AYUDAMOS A VENDER MEJOR.

ALGUNOS DE NUESTROS SERVICIOS:

> PRODUCTOS CUSTOMIZADOS

EN BASE A LAS COLECCIONES CODIS O A PRODUCTOS TOTALMENTE PERSONALIZADOS

Nuestro catálogo es la base del producto estándar pero sabemos que cada proyecto implica un concepto y buscamos la solución perfecta para cada caso.

PERSONALIZAMOS LOS PRODUCTOS DE NUESTRO CATÁLOGO O DISEÑAMOS SOLUCIONES ÚNICAS PARA CADA PROYECTO.

> INFOGRAFÍAS 3D

PORQUE SABEMOS LO IMPORTANTE QUE ES VISUALIZAR EL RESULTADO

Además de desarrollar toda la información técnica necesaria de cada proyecto, visualizar un resultado lo más aproximado posible del proyecto, es imprescindible.

LAS INFOGRAFÍAS 3D PERMITEN QUE PODAMOS REALIZAR UN TEST DE AQUELLOS PRODUCTOS QUE CUSTOMIZAMOS.

> PUNTO DE VENTA

EL PUNTO DE VENTA ES LA PRESENCIA DE NUESTRA MARCA PARA EL CLIENTE FINAL

Por ese motivo, sabemos lo importante que es el cuidado de dicho espacio. Desde nuestro departamento de diseño, proponemos soluciones de dichos espacios.

ESPACIOS DE EXPOSICIÓN DEL PRODUCTO CODIS QUE SON UNA EXTENSIÓN DE LA EXPERIENCIA CON NUESTRA MARCA.

> PROYECTOS CONTRACT

LOS PROYECTOS CONTRACT NECESITAN DE UN CONOCIMIENTO Y UNA EXPERIENCIA ESPECÍFICOS

Cuando abordamos un proyecto contract, definimos los requisitos primordiales de cada caso en cuanto a materiales y diseño. Las exigencias respecto a una reforma de hogar difieren.

EXPERIENCIA AVALADA EN PROYECTOS DE BAÑO PARA RESTAURANTES, HOTELES O ESPACIOS PÚBLICOS.

GOOD DESIGNERS

CONTACTA CON NOSOTROS SI NECESITAS ASESORAMIENTO, PRESUPUESTOS...

TELÉFONO 674 083 855

EMAIL DESIGN@CODISBATH.COM

WEBSITE WWW.CODISBATH.COM

C1 NEW

PUERTA
ENMARCADA

ESTRUCTURA
METÁLICA COLGANTE

FONDO
REDUCIDO

NUEVO
UÑERO "J"

NUEVOS
TIRADORES

C1 KUSTOM



DOS OPCIONES

ESTRUCTURA ITHACA
ESTRUCTURA BOX

ESTRUCTURA ITHACA

Estructura de MDF.
Se caracteriza por quedar oculta tras los frentes de cajón.

ESTRUCTURA BOX

Estructura de MDF.
Se caracteriza por tener los costados vistos por la parte frontal.

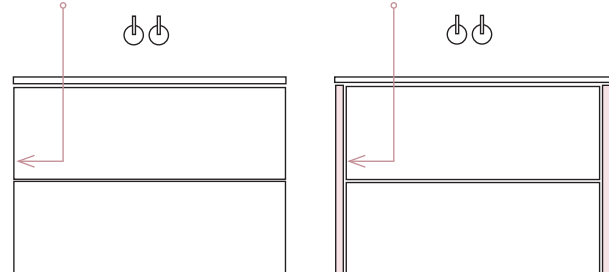

PUERTA ENMARCADA

NOW
NEW

NUEVA ESTÉTICA CLÁSICA.
APLICABLE A ITHACA Y BOX

> P.12

Puerta con la parte central hundida varios milímetros donde se ensazan las líneas verticales en toda su longitud. Para frentes, puertas o costados laterales del mueble.

FABRICACIÓN EXCLUSIVA EN LACA (RAL). COMBINABLE CON TODOS LOS SISTEMAS DE APERTURA (UÑEROS Y TIRADORES).

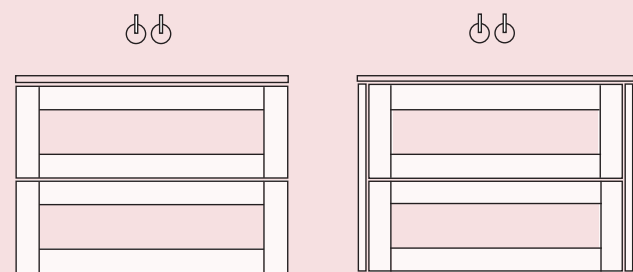

VALORES C1 BÁSICOS



ACABADOS EN MADERA, ESTRATIFICADOS, LACAS, RAL...
CAJONES HETTICH
GARANTÍA 2 AÑOS
MÚLTIPLES OPCIONES DE LAVABOS
COMPLEMENTOS (ESPEJOS, AUXILIARES...)

Las opciones de C1 BÁSICOS permiten crear soluciones de baño compactas o modulares en medidas desde 60 hasta 200cm con posibilidad de fabricación a medida.

LOS BÁSICOS DE CODIS | C1, SON MUEBLES DE BAÑO DE DISEÑO ACTUAL A PRECIOS ECONÓMICOS CON LA CALIDAD DE "GOODMAKERS"

Se puede elegir entre más de 30 acabados diferentes, 14 sistemas de apertura para aplicar a 2 tipos de frentes (Ithaca y Box) que se pueden combinar con la puerta enmarcada. Opciones para soluciones infinitas que ahora se multiplican gracias a la opción de la C1 KUSTOM.

SISTEMAS DE APERTURA

NOW
NEW

6 SISTEMAS DE UÑERO: NEW > UÑERO J
7 SISTEMAS DE TIRADOR: NEW > TIRADOR SENSE/U-56/GRAF
1 SISTEMA PUSH

> P.16

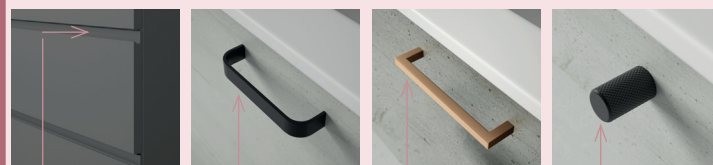

UÑERO "J" Exclusivo en frentes lacados

TIRADOR "SENSE MINI" Tirador curvo en
● NEGRO MATE ● CROMO BRILLO ● LATÓN OSCURO CEPILLADO

TIRADOR "U-56" Tirador recto
● NEGRO MATE ● CROMO BRILLO ● LATÓN OSCURO CEPILLADO ● COBRE MATE ● COBRE BRILLO ● COBRE OSCURO CEPILLADO

TIRADOR "GRAF" Tirador puño en
● NEGRO MATE ● CROMO BRILLO ● LATÓN OSCURO CEPILLADO

ESTRUCTURA METÁLICA

NOW
NEW

NUEVA ESTRUCTURA METÁLICA COLGANTE - SUSPENDIDA

> P.14

Estructura metálica bajo mueble personalizable en medidas y colores (RAL/NCS) con balda en la parte inferior en materiales del muestrario.

ESTRUCTURA METÁLICA APLICABLE A BOX E ITHACA EN MEDIDAS PERSONALIZABLES CON BALDA INCORPORADA.

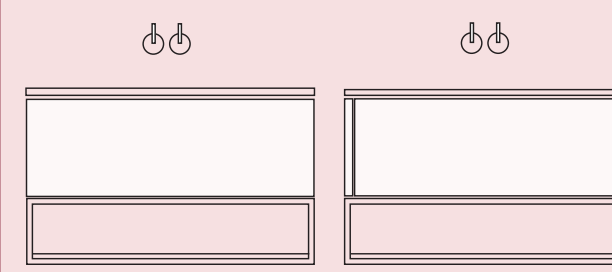

ESTRUCTURA ITHACA

ESTRUCTURA BOX

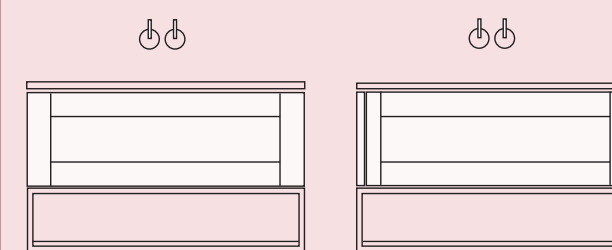

ESTRUCTURA ITHACA + PUERTA ENMARCADA

ESTRUCTURA BOX + PUERTA ENMARCADA

La estructura metálica se personaliza en cualquier color mediante pintura EPOXY que garantiza resistencia y durabilidad en ambientes húmedos como los del baño.

POSIBILIDAD DE ACABADOS ESPECIALES: PLATA, ORO, COBRE METALIZADOS O CUALQUIER COLOR RAL



FONDO REDUCIDO 35CM

NOW
NEW

NUEVA POSIBILIDAD DE FONDO REDUCIDO A 35CM

> P.18

Los muebles de baño de fondo reducido permiten obtener un mejor aprovechamiento del espacio en aquellos casos en los que resulta difícil encajar todas las piezas para configurar un baño completo.

POSIBILIDAD DE FABRICACIÓN DE MUEBLES DE FONDO REDUCIDO EN LAS OPCIONES DE ITHACA Y BOX EN TODOS LOS MATERIALES.

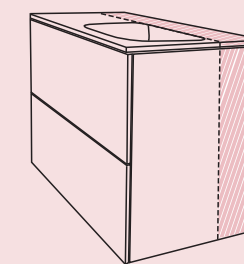

FONDO REDUCIDO HASTA 35 CM
Se puede definir a medida el fondo reducido hasta un máximo de 35 cm

C1 KUSTOM

NOW
NEW

CONFIGURA EL MUEBLE C1 CON EL NIVEL DE ACABADOS Y CALIDADES QUE DESEES

> P.20

LACADO EXTERIOR/INTERIOR
Mismo acabado exterior e interior. Acabado unificado

ORGANIZADORES
Nuevas opciones para cajones

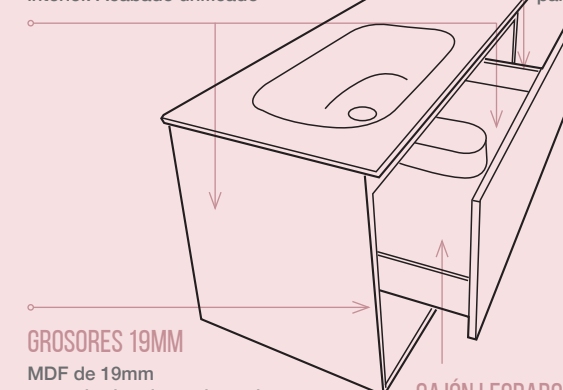

GROSORES 19MM
MDF de 19mm en acabados de madera y laca.

CAJÓN LEGRABOX
Cajones de ALTA CALIDAD BLUM con herrajes exquisitos.

C1 PUERTA ENMARCADA

UN SIMPLE DETALLE QUE CONVIERTE EL MISMO MUEBLE DE BAÑO DE DISEÑO MODERNO EN UN MUEBLE DE ESTÉTICA CLÁSICA. COMBINABLE CON TODOS LOS SISTEMAS DE APERTURA C1



ESTRUCTURA ITHACA

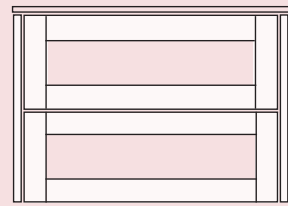

ESTRUCTURA BOX

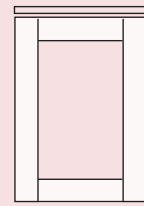

LATERAL

FABRICACIÓN EXCLUSIVA EN LACA.
POSIBILIDAD DE COLOR PERSONALIZADO (RAL).
 El enmarcado se puede aplicar a los frontales y también a los laterales en cualquier acabado en laca.

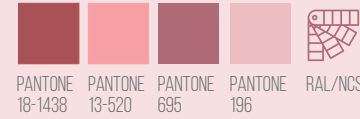

PANTONE 18-1438 PANTONE 13-520 PANTONE 695 PANTONE 196 RAL/NGS

C1

Muebles de baño compactos o modulares con medidas de módulos desde 60 cm hasta 120 cm en opciones de cajones, puertas, abiertos y auxiliares. Posibilidad de fabricación con fondo reducido.

C1. BÁSICOS PUERTA ENMARCADA

- > PARA FRENTES, PUERTAS, COSTADOS
- > EXCLUSIVO EN LACA
- > ACENTÚA LA VERTICAL
- > PRECIO POR UNIDAD

AMBIENTE



C1 ITHACA
 L 120 H 64 P 45 CM

ENCIMERA NEOLITH CALACATTA
 L 120 H 10 P 46 CM



ESPEJO
 Fabricación a medida
 L 120 H 100 CM



ACABADO
 Laca Mate
 NCS 1002-R



ENMARCADA BOX + ESTRUCTURA METAL

Estructura BOX con enmarcado en acabado NCS 1002-R sobre estructura metal en mismo acabado.



ENMARCADA ITHACA + TIRADOR

Estructura ITHACA con puerta enmarcada en acabado NCS 1002-R con 2 cajones con uñero embutido.



ENMARCADA ITHACA | FONDO REDUCIDO

Estructura ITHACA con enmarcado en frontales y laterales. Fondo de 35 cm (detalle lateral)



ENMARCADA ITHACA + TIRADOR

Estructura ITHACA con enmarcado en doble cajón de gran capacidad. Tirador de metal SOHO.



C1 ESTRUCTURA METÁLICA

EL ESTILO INDUSTRIAL SE REINVENTA. UN COMPLEMENTO PARA EL MUEBLE DE BAÑO QUE LO DOTA DE SINGULARIDAD Y SOFISTICACIÓN. ESTRUCTURA METÁLICA COLGANTE EN CUALQUIER ACABADO.

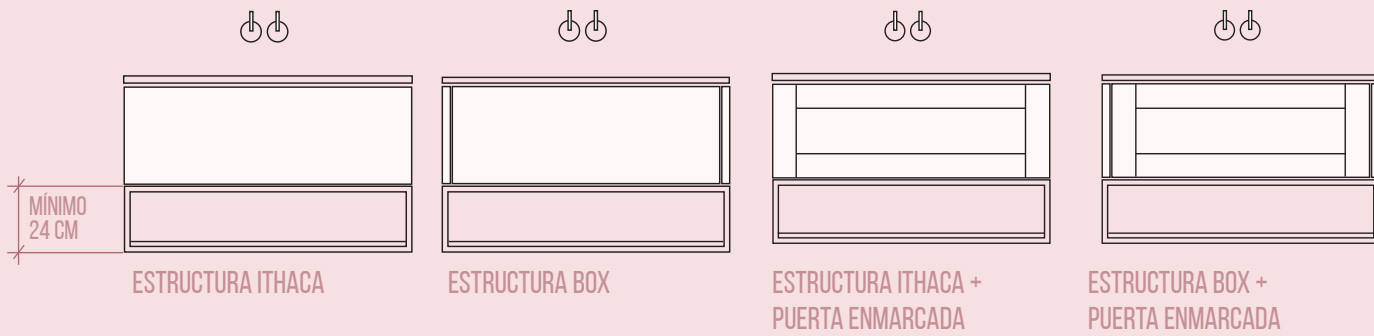

ESTRUCTURA METÁLICA APLICABLE A BOX E ITHACA EN MEDIDAS PERSONALIZABLES CON BALDA INCORPORADA.

La estructura metálica se personaliza en cualquier color mediante pintura EPOXY que garantiza resistencia y durabilidad en ambientes húmedos como los del baño.

POSIBILIDAD DE ACABADOS ESPECIALES : PLATA, ORO, COBRE METALIZADOS O CUALQUIER COLOR RAL



C1

Muebles de baño compactos o modulares con medidas de módulos desde 60 cm hasta 120 cm en opciones de cajones, puertas, abiertos y auxiliares. Posibilidad de fabricación con fondo reducido.

C1. BÁSICOS ESTRUCTURA METÁLICA

- > PARA ITHACA Y BOX
- > METÁLICO (ACABADOS ESPECIALES)
- > COLOR PERSONALIZADO
- > ESTANTE (MÚLTIPLES ACABADOS)

AMBIENTE

ITHACA UÑERO INGLETE + ESTRUCTURA METAL
L 120 H 32 + 32 (Estruc.) P 45 CM

LAVABO CRISTALPLANT MINIMA
L 58 H 37 P 13 CM

ESPEJO REDONDO
Fabricación a medida
Ø 80

ACABADO
Roble
T1 NATURAL



C1 ITHACA + PUERTA ENMARCADA + ESTRUCTURA METÁLICA

Estructura ITHACA 200cm (2 Módulos de 1 cajón 100cm/ud) enmarcada en acabado LACA BLANCA sobre estructura metal en mismo acabado. Espejo liso a medida y grifería FLOW.



C1 BOX + ESTRUCTURA METÁLICA

Estructura BOX 60cm en laca color personalizado NCS 1050-G90Y con encimera cristalplant mismo color. Estructura metálica mismo color NCS 1050-G90Y. Tirador SENSE MINI en negro y espejo Apple.



C1 BOX + ESTRUCTURA METÁLICA + HUECO VISTO

Estructura BOX 120cm en laca negra con encimera Cristalplant mismo color. Uñero integrado. Hueco visto en SHEDUA. Estructura metálica y estante en negro



C1/C2 SISTEMAS APERTURA

LAS POSIBILIDADES DE CONFIGURACIÓN DEL C1 SE MULTIPLICAN CON LOS NUEVOS TIRADORES. ASÍ, PODEMOS ELEGIR ENTRE 6 SISTEMAS DE UÑERO ENTRE LOS QUE ENCONTRAMOS EL NUEVO UÑERO "J", 7 TIRADORES, CON 3 NUEVOS MODELOS

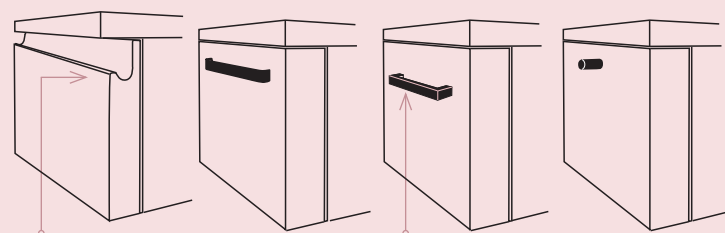

UÑERO "J"
Exclusivo en frentes lacados SOLO LACA

UÑERO "SENSE"
Tirador curvo en
● NEGRO MATE ● CROMO BRILLO ● LATÓN OSCURO CEPILLADO

TIRADOR "U-56"
Tirador recto
● NEGRO MATE ● CROMO BRILLO ● LATÓN OSCURO CEPILLADO ● COBRE CEPILLADO

TIRADOR "GRAF"
Tirador puño en
● NEGRO MATE ● CROMO BRILLO ● LATÓN OSCURO CEPILLADO

UN TOTAL DE 14 OPCIONES APLICABLES A CUALQUIERA DE LAS VERSIONES C1: ITHACA O BOX Y SOBRE CASI TODOS LOS ACABADOS.

6 SISTEMAS DE UÑERO: **NEW > UÑERO J**
7 SISTEMAS DE TIRADOR: **NEW > TIRADOR SENSE/U-56/GRAF**
1 SISTEMA PUSH

C1

Muebles de baño compactos o modulares con medidas de módulos desde 60 cm hasta 120 cm en opciones de cajones, puertas, abiertos y auxiliares. Posibilidad de fabricación con fondo reducido.

C1. BÁSICOS SISTEMAS APERTURA

- > NUEVO UÑERO "J" (SOLO LACA)
- > TIRADOR SENSE MINI
- > TIRADOR U0056
- > TIRADOR GRAF

AMBIENTE



C1 BOX SUSPENDIDO 2C +TIRADOR SENSE MINI
ESTRUCTURA BOX EN NEOLITH MAR DE PLATA

L 80 H 64 P 45 CM



ENCIMERA NEOLITH MAR DE PLATA
L 80 H 70 P 46 CM



ESPEJO LUNA RETROILUMINADO
Fabricación a medida
L 80 H 60 CM



ACABADO
Laca mate (Color personalizado)
NCS 2500-N



C1 ITHACA CON UÑERO "J"

Mueble suspendido de 3 cajones en laca gris grafito (color personalizado) y encimera Silestone.



C1 ITHACA CON TIRADOR SENSE MINI

Nuevo tirador SENSE en acabado negro en versión MINI. Hay 2 versiones de medidas: 263 y 103 mm.



C1 ITHACA CON TIRADOR GRAF

Nuevo tirador GRAF en acabado negro



C1 ITHACA CON TIRADOR "U-56"

Nuevo tirador U-56 de líneas rectas en 4 versiones de acabados:

● NEGRO MATE ● CROMO BRILLO ● LATÓN OSCURO CEPILLADO ● COBRE CEPILLADO



C1 FONDO REDUCIDO

LA POSIBILIDAD DE FABRICAR EL MUEBLE EN FONDO REDUCIDO PERMITE DISPONER DE LA CONFIGURACIÓN DESEADA AUNQUE EL ESPACIO NO SEA AMPLIO. TODA LA FUNCIONALIDAD EN EL MÍNIMO ESPACIO.

FONDO REDUCIDO HASTA 35 CM

Se puede definir a medida el fondo reducido hasta un máximo de 35 cm

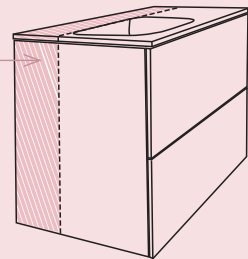

POSIBILIDAD DE FABRICACIÓN DE MUEBLES DE FONDO REDUCIDO EN LAS OPCIONES DE ITHACA Y BOX EN TODOS LOS MATERIALES.

NUEVA POSIBILIDAD DE FONDO REDUCIDO A 35CM

Los muebles de baño de fondo reducido permiten obtener un mejor aprovechamiento del espacio en aquellos casos en los que resulta difícil encajar todas las piezas para configurar un baño completo.

C1

Muebles de baño compactos o modulares con medidas de módulos desde 60 cm hasta 120 cm en opciones de cajones, puertas, abiertos y auxiliares. Posibilidad de fabricación con fondo reducido.

C1. BÁSICOS FONDO REDUCIDO

- > REDUCCIÓN HASTA 35CM
- > EN ITHACA Y BOX
- > EN TODOS LOS ACABADOS
- > LAVABOS+ENCIMERAS ESPECIALES

AMBIENTE



MUEBLE ITHACA 2 MÓDULOS 1 CAJÓN
L 60 H 48 P 35 CM



COMPLEMENTO 3 HUECOS VISTO
L 40 H 30 P 25 CM



ENCIMERA CRISTALPLANT CARLA MINI
L 120 H 1,5 P 36 CM



ESPEJO
Fabricación a medida
L 120 H 60 CM



ACABADO
Laca (RAL)
ROSA CODIS
NCS S 0507-Y80R



C1 BOX CON UÑERO INGLETE

Mueble suspendido de 2 cajones en decapado concreto (color personalizado) y encimera Cristalplant con lavabo sobremesa RT6034.



C1 ITHACA CON TIRADOR EMBUTIDO

Mueble suspendido de 2 cajones con puerta enmarcada + Hueco visto en laca gris (color NCS 3000-N) y encimera integrada CARLA MINI



C1 KUSTOM

C1 CON ACABADOS PREMIUM

CONFIGURA EL MUEBLE C1 CON EL NIVEL DE ACABADOS Y CALIDADES QUE DESEES.
MODIFICA EL TIPO DE TABLERO, LOS CAJONES, ACABADOS O ACCESORIOS PARA PERSONALIZAR EL CONJUNTO C1

C1

Con las opciones que se ofrecen en C1 Básicos se puede configurar un conjunto de baño actual a precios económicos, sin embargo, siempre hay pequeños detalles que se desean mejorar.

Este nuevo servicio permite hacer del C1 el conjunto de baño que se ajuste al presupuesto que se quiera.

C1. BÁSICOS KUSTOM

- > TABLEROS DE 19MM
- > LACADOS INTERIORES
- > CAJONES LEGRABOX

AMBIENTE



MUEBLE BOX (2 MÓDULOS)
L 120+40 H 50 P 45 CM



LAVABO + ENCIMERA PIEDRA PORTORO
L 58 H 12 P 37 CM



CUBOS AUREA
Medidas varias



ESPEJO REDONDO + CUERDA
Fabricación a medida
Ø 100 CM



ACABADO
Laca
NCS 5005

ACABADOS PREMIUM:

- > TABLEROS DE 19MM
- > INTERIORES DE MISMA LACA O CHAPA QUE EL MUEBLE
- > CAJONES LEGRABOX EN ANTRACITA

CAJONES BLUM

Cajones de ALTA CALIDAD LEGRABOX con herrajes exquisitos. Acabados en antracita.

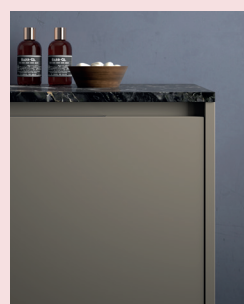

OPCIÓN LACA
Cualquier Laca RAL o NCS, con o sin poro abierto.

OPCIÓN MADERA
Chapa de madera de primera categoría

INTERIORES UNIFICADOS
Mismo acabado exterior e interior. Acabado unificado

TABLERO 19MM
Tableros MDF de mayor grosor, de 19mm



C1 BÁSICOS NEW 2020

PUERTA ENMARCADA

C1

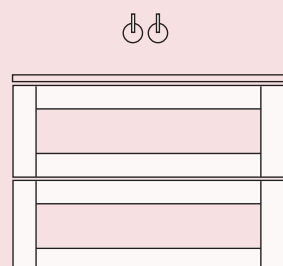

Ref.	Medida	P.VP.
ENMARCADO	CUALQUIERA	58€/ud

ESTRUCTURA METÁLICA

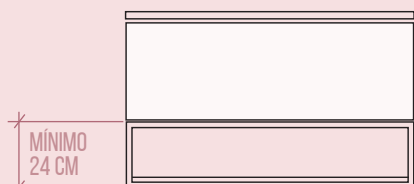

ESTRUCTURA ITHACA

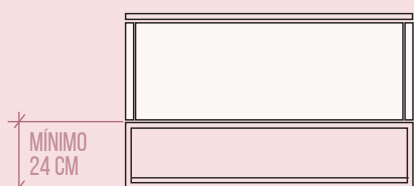

ESTRUCTURA BOX

Ref.	Ancho	P.VP
COLG60	60CM	198
COLG70	70CM	203
COLG80	80CM	208
COLG90	90CM	215
COLG100	100CM	220
COLG110	110CM	227
COLG120	120CM	232
COLG130	130CM	237
COLG140	140CM	249
COLG150	150CM	266
COLG160	160CM	285
COLG170	170CM	302
COLG180	180CM	319
COLG190	190CM	336
COLG200	200CM	353

POSIBILIDAD DE ACABADOS METÁLICOS ESPECIALES (12):

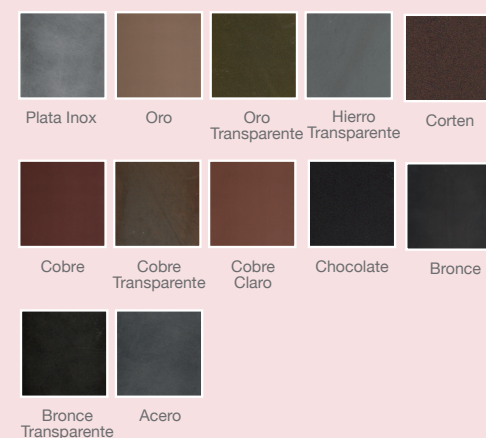

* BALDA DE LACA O MADERA INCLUIDA

SISTEMAS DE APERTURA

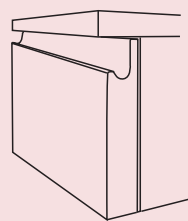

UÑERO "J"

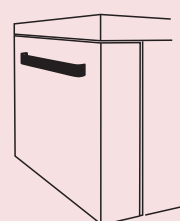

TIRADOR "SENSE MINI"

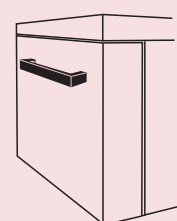

TIRADOR "U-56"

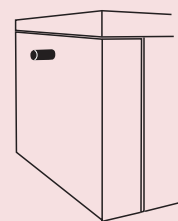

TIRADOR "GRAF"

UÑERO "J"			TIRADOR "SENSE MINI"			TIRADOR "U-56"			TIRADOR "GRAF"		
LACA	MADERA	ESTRATIFI.	LACA	MADERA	ESTRATIFI.	LACA	MADERA	ESTRATIFI.	LACA	MADERA	ESTRATIFI.
X	-	-	X	X	X	X	X	X	X	X	X

C1 BÁSICOS NEW 2020

FONDO REDUCIDO

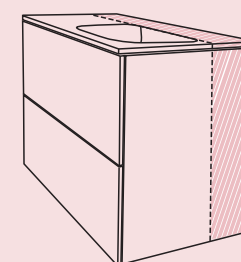

SIN INCREMENTO.
Indicar la medida del fondo en el pedido.

C1 KUSTOM

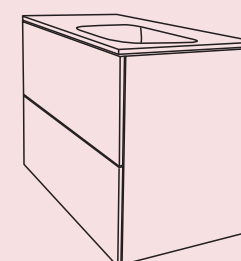

La customización del mueble de baño C1 BASICO puede darse en todos los elementos que lo configuran o en parte de ellos.

El precio del mueble se calculará sobre la base normal y se añadirán los extras por cada apartado customizado.

GROSORES 19 MM

Ref.	Ancho	P.VP
GROSOR	HASTA 130CM	70
GROSOR130	MAYOR DE 130CM	140

CAJONES BLUM

Ref.	Ancho	P.VP/UD.
LEGRABOX	GRIS ANTRACITA	58

INTERIORES LACA O CHAPA

Ref.	Ancho	P.VP
INTERLAC-CAJ	MODULO CAJONES HASTA 80CM	116
INTERLAC120-CAJ	MODULO CAJONES HASTA 120CM	186
INTERLAC-PTA	MODULO PUERTAS HASTA 80CM	92
INTERLAC120-PTA	MODULO PUERTAS HASTA 120CM	140

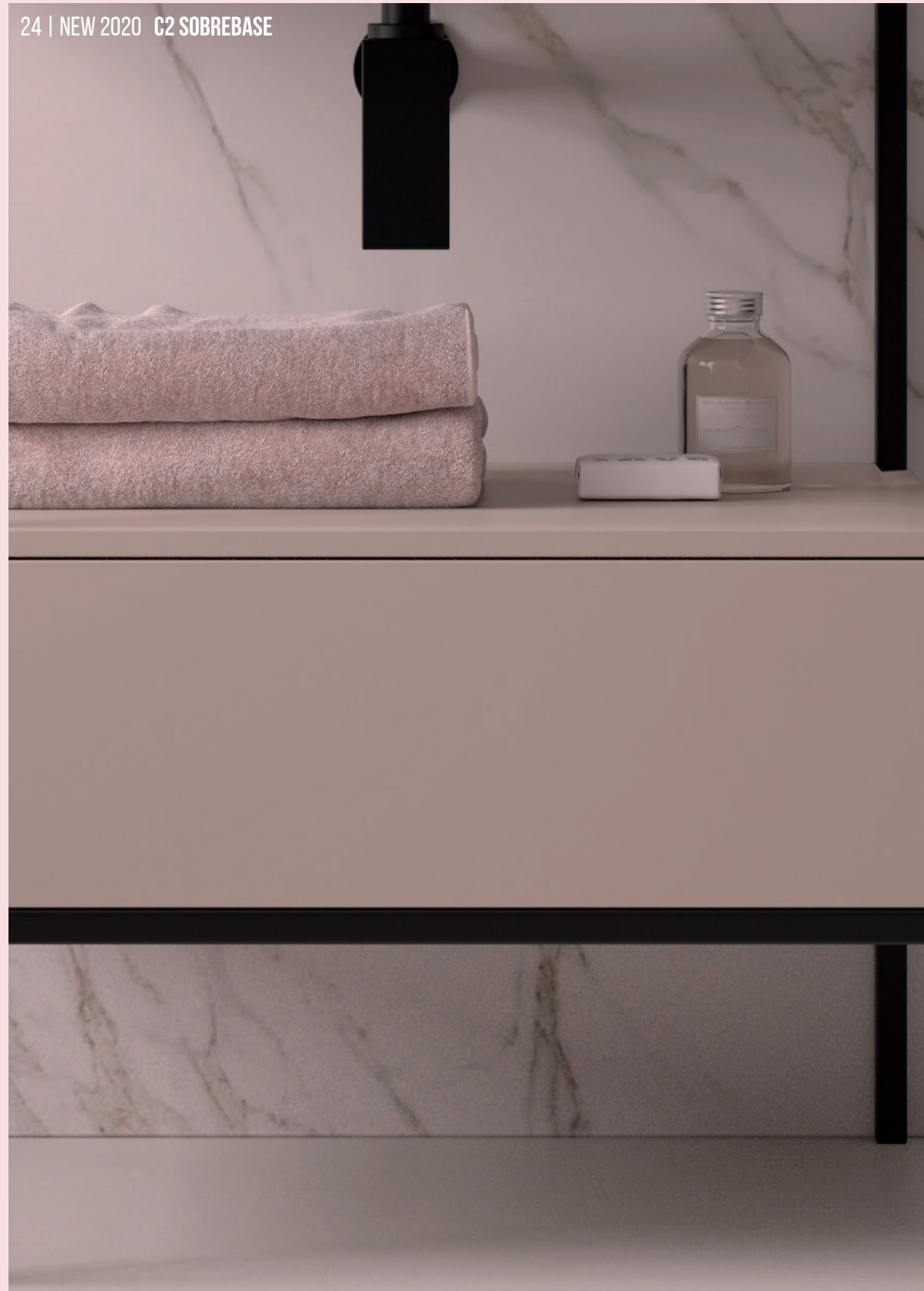

C2 NEW

PUERTA
ENMARCADA

NUEVAS
ESTRUCTURAS

NUEVOS
TIRADORES

NUEVO
UÑERO "J"

C2 KUSTOM

DOS OPCIONES

WOOD
METAL

SOBREBASE WOOD

Se caracteriza por apoyarse sobre una base de madera maciza, rechapada con chapa natural de 1ª categoría.

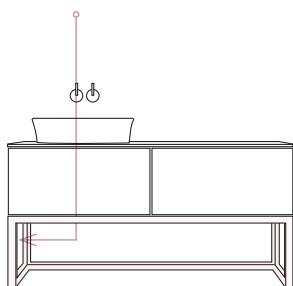

SOBREBASE METAL

Se caracteriza por apoyarse sobre una base de metal pintada con pintura epoxy resistente a ambientes húmedos como el baño.

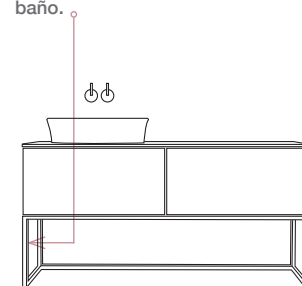

VALORES C2 SOBREBASE



ESTRUCTURA DE APOYO EN METAL PINTADO O MADERA MACIZA
ACABADOS EN MADERA, ESTRATIFICADOS, LACAS, RAL...
CAJONES HETTICH
GARANTÍA 4 AÑOS

Las opciones de C2 SOBREBASE permiten crear soluciones de baño compactas (1 CAJÓN 70 CM) o modulares (2 CAJONES hasta 180 cm) con posibilidad de encimeras integradas o lavabos de apoyo.

LOS MUEBLES DE BAÑO C2 SOBREBASE SE CONFIGURAN APOYADOS EN UNA ESTRUCTURA DE MADERA MACIZA O METAL

Se puede elegir entre más de 30 acabados diferentes, 14 sistemas de apertura para aplicar a los 2 tipos de base que se pueden combinar con la puerta enmarcada. Opciones para soluciones infinitas que ahora se multiplican gracias a la opción de la C2 KUSTOM.

NOW
NEW

PUERTA ENMARCADA

NUEVA ESTÉTICA CLÁSICA.
APLICABLE A WOOD Y METAL

> P.28

Puerta con la parte central hundida varios milímetros donde se ensazan las líneas verticales en toda su longitud. Para frentes, puertas o costados laterales del mueble.

FABRICACIÓN EXCLUSIVA EN LACA (RAL). COMBINABLE CON TODOS LOS SISTEMAS DE APERTURA (UÑEROS Y TIRADORES).

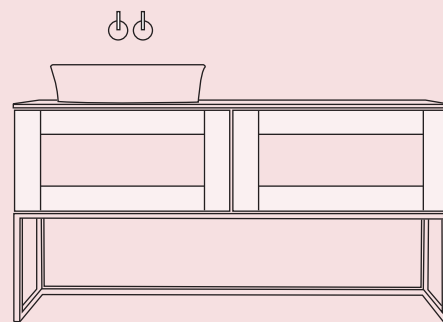

NOW
NEW

SISTEMAS DE APERTURA

6 SISTEMAS DE UÑERO: NEW > UÑERO J
7 SISTEMAS DE TIRADOR: NEW > TIRADOR SENSE/U-56/GRAF
1 SISTEMA PUSH

> P.16

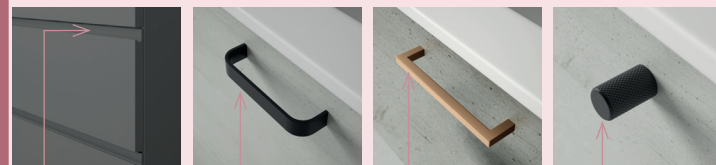

UÑERO "J"

Exclusivo en frentes lacados

TIRADOR "SENSE MINI"

Tirador curvo en



TIRADOR "U-56"

Tirador recto



TIRADOR "GRAF"

Tirador puño en



NUEVAS ESTRUCTURAS

NOW
NEW

NUEVOS MODELOS DE BASE
PARA APOYAR: IRIDIUM - OSMIUM

> P.30

Estructura metálica bajo mueble personalizable en medidas y colores (RAL/NCS) con cajón en la parte inferior en materiales del muestrario.

ESTRUCTURA METÁLICA DE APOYO A SUELO EN DOS VERSIONES: IRIDIUM (CON LAVABO DE APOYO O FALDÓN) Y OSMIUM (ENCIMERA INTEGRADA)

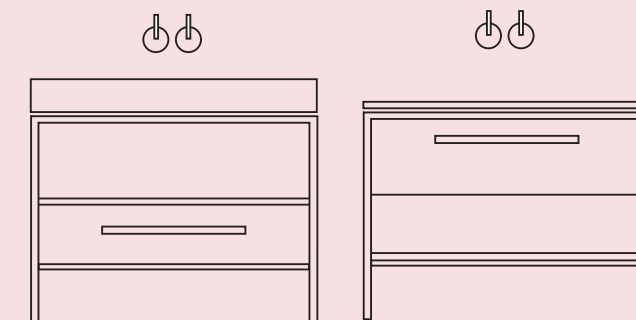

ESTRUCTURA IRIDIUM

ESTRUCTURA OSMIUM



LA ALTURA FINAL VARÍA EN FUNCIÓN DEL ELEMENTO QUE SE COLOQUE ENCIMA: TAPA CON LAVABO DE APOYO O ENCIMERA INTEGRADA

La estructura metálica se personaliza en cualquier color mediante pintura EPOXY que garantiza resistencia y durabilidad en ambientes húmedos como los del baño.



POSIBILIDAD DE ACABADOS ESPECIALES: PLATA, ORO, COBRE METALIZADOS O CUALQUIER COLOR RAL



NOW
NEW

C2 KUSTOM

CONFIGURA EL MUEBLE C1 CON EL NIVEL DE ACABADOS Y CALIDADES QUE DESEES

> P.32

Estructura metálica bajo mueble personalizable en medidas y colores (RAL/NCS) con balda en la parte inferior en materiales del muestrario.

ESTRUCTURA METÁLICA APLICABLE A BOX E ITHACA EN MEDIDAS PERSONALIZABLES CON BALDA INCORPORADA.

LACADO EXTERIOR/INTERIOR

Mismo acabado exterior e interior. Acabado unificado

ORGANIZADORES

Nuevas opciones para cajones

GROSORES 19MM

Madera hidrófuga de 19mm en acabados de madera y laca.

CAJÓN LEGRABOX

Cajones de ALTA CALIDAD BLUM con herrajes exquisitos.

KUSTOM

- > TABLEROS 19MM
- > LACADOS INTERIORES
- > CAJONES LEGRABOX
- > HERRAJES BLUM

C2 PUERTA ENMARCADA

UN SIMPLE DETALLE QUE CONVIERTE EL MISMO MUEBLE DE BAÑO DE DISEÑO MODERNO EN UN MUEBLE DE ESTÉTICA CLÁSICA. COMBINABLE CON TODOS LOS SISTEMAS DE APERTURA C2

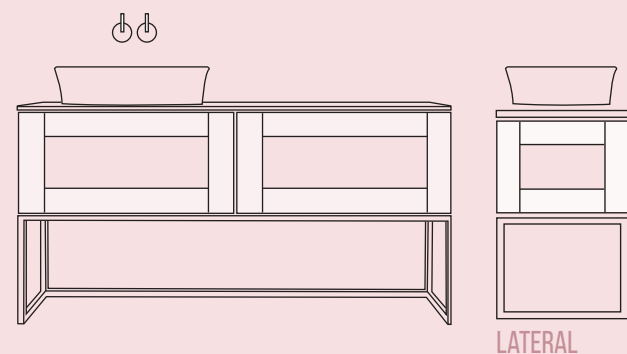

FABRICACIÓN EXCLUSIVA EN LACA.
POSIBILIDAD DE COLOR PERSONALIZADO (RAL).
 El enmarcado se puede aplicar a los frontales y también a los laterales en cualquier acabado en laca.



RAL/NGS

C2

Muebles de baño compactos o modulares con medidas de módulos desde 70 cm hasta 120 cm en opciones de cajones, puertas y huecos vistos.

C2. SOBREBASE PUERTA ENMARCADA

- > PARA FRENTES, PUERTAS, COSTADOS
- > EXCLUSIVO EN LACA
- > ACENTÚA LA VERTICAL
- > PRECIO POR UNIDAD

AMBIENTE



SOBREBASE METAL
 L 120 H 80 P 45 CM



LAVABO CRISTALPLANT OVAL
 L 58 H 38 P 14 CM



ESPEJO OLDEN
 Opción retroiluminación
 L 125 H 70 G16 CM

ACABADO
 Laca
 BLANCA



C2 PUERTA ENMARCADA

Mueble sobre base metal 2 cajones 60 cm. Sistema apertura PUSH. Acabado TOTAL BLACK. Lavabo Cerámico NÁPOLES sobre tapa negra.



C2 PUERTA ENMARCADA | DETALLE

Detalle lateral puerta enmarcada con 2 cajones de altura. Toallero Escalera Maxi acabado negro mate.



C2 NUEVAS ESTRUCTURAS

2 NUEVOS MODELOS DE BASE SIGUIENDO CON EL MISMO CONCEPTO DE ESTRUCTURA DE APOYO AL SUELO: IRIDIUM - OSMIUM.
EN AMBOS CASOS, LA ALTURA DE LA ESTRUCTURA VARIARÁ EN FUNCIÓN DE LO QUE VAYA ENCIMA.

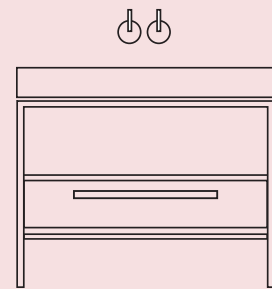

ESTRUCTURA IRIDIUM
Para encimera integrada o lavabo sobremesa y con cajón en la parte inferior

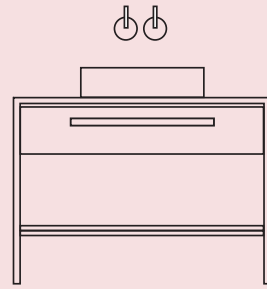

ESTRUCTURA OSMIUM
Para encimera integrada o lavabo sobremesa y con cajón en la parte superior.

ESTRUCTURA METÁLICA DE APOYO EN DOS VERSIONES: IRIDIUM Y OSMIUM, CON POSIBILIDAD DE ENCIMERA INTEGRADA, LAVABO DE APOYO O FALDÓN

Estructura metálica bajo mueble personalizable en medidas y colores (RAL/NCS) con cajón en la parte inferior en materiales del muestrario.



POSIBILIDAD DE ACABADOS METÁLICOS ESPECIALES: PLATA, ORO, BRONCE O CUALQUIER COLOR EN ACABADO METALIZADO

C2

Muebles de baño compactos o modulares con medidas de módulos desde 70 cm hasta 120 cm en opciones de cajones, puertas y huecos vistos.

C2. SOBREBASE NUEVAS ESTRUCTURAS

- > IRIDIUM (CON LAVABO O FALDÓN)
- > OSMIUM (ENCIMERA INTEGRADA)
- > ALTURA SEGÚN CONFIGURACIÓN
- > ACABADOS PERSONALIZADOS

AMBIENTE



SOBREBASE IRIDIUM
L 65 H 80 P 45 CM

**ENCIMERA CRISTALPLANT RAL 1014
CON FALDÓN**
L 65 H 10 P 45 CM



ESPEJO FORRO
Fabricación a medida
L 65 H 120 CM



ACABADO
Laca mate
RAL1014



C2 ESTRUCTURA OSMIUM

Mueble sobre base metal nueva estructura OSMIUM de 120cm con estructura en color metálico personalizado oro transparente. Encimera Cristalplant ZEUS. Acabado mueble Madera NOGAL. Espejo APPLE con marco de madera Nogal.



C2 KUSTOM

C2 CON ACABADOS PREMIUM

CONFIGURA EL MUEBLE C2 CON EL NIVEL DE ACABADOS Y CALIDADES QUE DESEES.
MODIFICA EL TIPO DE TABLERO, LOS CAJONES, ACABADOS O ACCESORIOS PARA PERSONALIZAR EL CONJUNTO C2

ACABADOS PREMIUM:

- > TABLEROS DE 19MM
- > INTERIORES DE MISMA LACA O CHAPA QUE EL MUEBLE
- > CAJONES LEGRABOX EN ANTRACITA

C2

Muebles de baño compactos o modulares con medidas de módulos desde 70 cm hasta 120 cm en opciones de cajones, puertas y huecos vistos.

C2. SOBREBASE KUSTOM

- > TABLEROS 19MM
- > LACADOS INTERIORES
- > CAJONES LEGRABOX

AMBIENTE

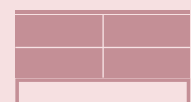

MUEBLE 2 CAJONES (DOBLE)
L 180 H 80 P 45 CM



LAVABO RT 6034
L 60 H 34 P 12 CM



ESPEJO REDONDO
Enmarcado con iluminación interior
Ø 100 CM



ACABADO
Paulownia
P. GLACÉ



INTERIORES UNIFICADOS
Mismo acabado exterior e interior. Acabado unificado



CAJONES LEGRABOX
Cajones de ALTA CALIDAD
LEGRABOX con herrajes exquisitos.
Acabados en antracita.



TABLERO 19MM
Tableros MDF
con grosor de 19mm.
Laca verde oliva personalizada



C2 SOBREBASE NEW 2020

PUERTA ENMARCADA

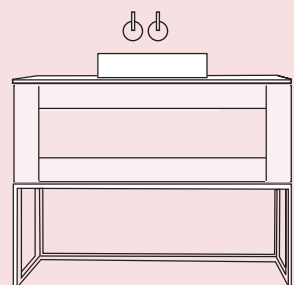

Ref.	Medida	P.VP.
ENMARCADO	CUALQUIERA	58€/ud

ESTRUCTURA METÁLICA

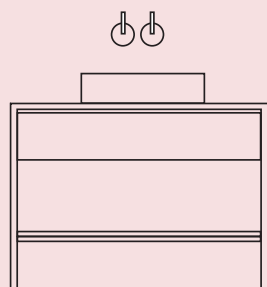

ESTRUCTURA OSMIUM

Ref.	Ancho	P.VP
OSMIUM60	60CM	701
OSMIUM70	70CM	727
OSMIUM80	80CM	754
OSMIUM90	90CM	793
OSMIUM100	100CM	834
OSMIUM110	110CM	858
OSMIUM120	120CM	885

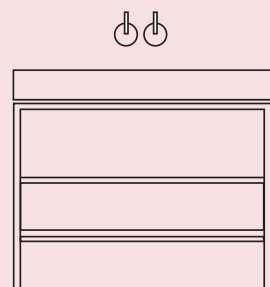

ESTRUCTURA IRIDIUM

Ref.	Ancho	P.VP
IRIDIUM60	60CM	701
IRIDIUM70	70CM	727
IRIDIUM80	80CM	754
IRIDIUM90	90CM	793
IRIDIUM100	100CM	834
IRIDIUM110	110CM	858
IRIDIUM120	120CM	885

POSIBILIDAD DE ACABADOS METÁLICOS ESPECIALES (12):

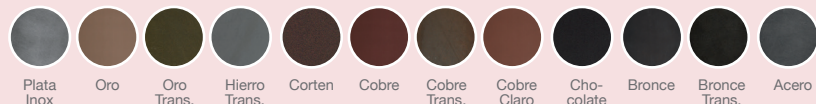

SISTEMAS DE APERTURA

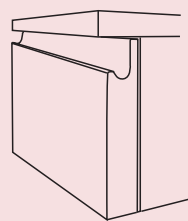

UÑERO "J"

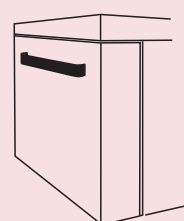

TIRADOR "SENSE MINI"

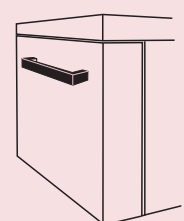

TIRADOR "U-56"

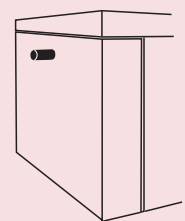

TIRADOR "GRAF"

LACA	MADERA	ESTRATIFI.
X	-	-

LACA	MADERA	ESTRATIFI.
X	X	X

LACA	MADERA	ESTRATIFI.
X	X	X

LACA	MADERA	ESTRATIFI.
X	X	X

C2 SOBREBASE NEW 2020

C2 KUSTOM

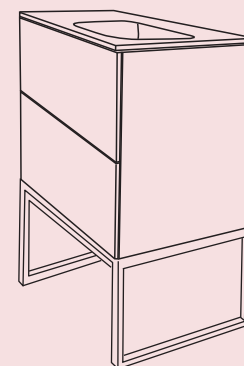

La customización del mueble de baño C2 SOBRE BASE puede darse en todos los elementos que lo configuran o en parte de ellos.

El precio del mueble se calculará sobre la base normal y se añadirán los extras por cada apartado customizado.

GROSORES 19 MM

Ref.	Ancho	P.VP
GROSOR	HASTA 130CM	70
GROSOR130	MAYOR DE 130CM	140

CAJONES BLUM

Ref.	Ancho	P.VP/UD.
LEGRABOX	GRIS ANTRACITA	58

INTERIORES LACA

Ref.	Ancho	P.VP
INTERLAC-CAJ	MODULO CAJONES HASTA 80CM	116
INTERLAC120-CAJ	MODULO CAJONES HASTA 120CM	186
INTERLAC-PTA	MODULO PUERTAS HASTA 80CM	92
INTERLAC120-PTA	MODULO PUERTAS HASTA 120CM	140

C3 MATERIALES

ACABADO
PAULOWNIA
(PINO
MACIZO)

ACABADO
KRION

DOS OPCIONES

NEOLITH PRODEMA

MATERIALES NEOLITH

NEOLITH® es la superficie ideal para el revestimiento de baños gracias a su resistencia a los agentes químicos. Su gran formato permite minimizar las juntas dando lugar a una superficie más higiénica que otros materiales.



Resistente al rayado Resistente al rasado y a la abrasión gracias a la dureza de su superficie.	Resistente al hielo y a las heladas Neolith® no sufre ningún daño por bajas temperaturas.	Resistente a los rayos UV Al ser 100% natural, su color no se deteriora con la exposición solar ni con temperaturas extremas.	Resistente a la flexión Modulo de ruptura elevado. Resistente a altas cargas de presión y peso.
Impermeable Impermeable y resistente a líquidos. Con un nivel de absorción prácticamente nulo.	Resistente a altas temperaturas No se deforma en contacto con el fuego ni existe riesgo de sustancia tóxica.	Ligero Solo 7 kg/m² en la tabla de 3 mm y 30 kg/m² en la tabla de 12 mm.	Higiénico No desprende sustancias nocivas. Es totalmente seguro para el contacto con los alimentos.
Apto para el alto tránsito Gracias a la dureza de su superficie.	100% Reciclaje Hasta el 52% de cualquier tabla Neolith® está compuesta por materiales primas reciclados.	Fácil de limpiar Resistente a agentes químicos de limpieza.	100% Natural Sin resinas. No desprende ninguna sustancia nociva para el entorno.

MATERIALES PRODEMA

La humedad no es problema con los paneles de alma de fibras fenólicas especialmente diseñadas para ambientes húmedos como piscinas, spas, saunas, etc. Ambas caras están revestidas con chapa de madera natural, especialmente tratada para resistir el agua y los rayos ultravioleta.

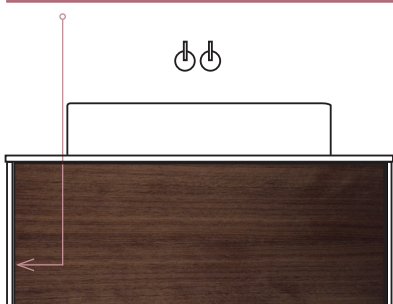

PRODEX
MADERA NATURAL EXTERIORES
MADERA NATURAL.

PRODIN
MADERA NATURAL INTERIORES
ESTILO INTERIOR.

VALORES C3 MATERIALES

MUEBLES QUE ENSALZAN LA NOBLEZA DE LA MATERIA ACABADOS EN NEOLITH, MADERA (PRODEMA) Y OTROS... CAJONES HETTICH GARANTÍA 4 AÑOS



Las opciones de C2 MATERIALES permiten crear soluciones de baño compactas (1 CAJÓN 70 CM) o modulares (2 CAJONES hasta 180 cm) con posibilidad de encimeras integradas o lavabos de apoyo.

LOS MUEBLES DE BAÑO C3 MATERIALES SE CONFIGURAN CON EL MATERIAL COMO VALOR PRINCIPAL

Se puede elegir entre más de 30 acabados diferentes, 14 sistemas de apertura para aplicar a los 2 tipos de base que se pueden combinar con la puerta enmarcada. Opciones para soluciones infinitas.

OPCIONES MATERIALES NEOLITH

SERIE FUSSION	SERIE TEXTIL	SERIE COLORFEEL	SERIE IRON
Cemento Lava Barro Basalt Beige Basalt Grey Basalt Black Belgan Blue Arena Phedra	Textil Black Textil White SERIE CLASSTONE Estuario Marfil	Avorio Nero Nieve Cobalto Mela Artic White	Iron Corten Iron Moss Iron Copper Iron Grey

OPCIONES MATERIALES PRODEMA

SERIE NEPTUNO

Arce Haya Natural Roble Blanco	Zebrano Cerezo Eukalíptus	Nogal Americano Quercus Bambú
--------------------------------------	---------------------------------	-------------------------------------

NOW NEW

NUEVO ACABADO PAULOWNIA

NUEVO ACABADO PINO MACIZO PAULOWNIA

> P.40

La madera de paulownia es frecuentemente conocida como "kiri". Recuerda a la madera de fresno. Es muy clara y de grano fino, muy fácil de trabajar. El sistema de cultivo hace que se produzcan troncos rectos y sin nudos, lo que aporta madera de primera calidad.

NUEVO ACABADO DE MADERA MACIZA DE GRAN LIGEREZA Y ACABADOS DE TENDENCIA

El kiri es casi tan ligero como la madera de balsa (su densidad es de entre 290 y 250 kg/m³), pero es mucho más resistente (el doble, aproximadamente). Esta excelente relación resistencia-peso hace que algunos consideren esta madera análoga al aluminio.

Esta baja densidad del kiri lo convierte también en un buen aislante, tanto térmico, como acústico.

6 ACABADOS



NOW NEW

NUEVO ACABADO KRION

NUEVA SUPERFICIE SÓLIDA, CÁLIDA AL TACTO Y SIMILAR A LA PIEDRA NATURAL

> P.42

Este material está compuesto por dos terceras partes de minerales naturales (ATH: Trihidrato de Alúmina) y un bajo porcentaje de resinas de gran resistencia.

MATERIAL ANTIBACTERIAS DE FÁCIL MANTENIMIENTO Y LARGA DURABILIDAD.

Esta composición dota a KRION® de unas claras particularidades exclusivas: carencia de poros, no proliferación de las bacterias sin ningún tipo de aditivo, dureza, resistencia, durabilidad, facilidad de reparación, escaso mantenimiento y fácil limpieza.

Se trabaja de forma similar a la madera, lo que nos permite cortar las planchas, unir las, termoformarlas para realizar piezas curvas e incluso ofrece la posibilidad de emplearse en el sistema productivo mediante inyección, logrando construir diferentes diseños y proyectos inalcanzables con otros materiales.

Podemos crear espacios sin juntas, lo cual impide la absorción de líquidos y facilita su limpieza y mantenimiento.

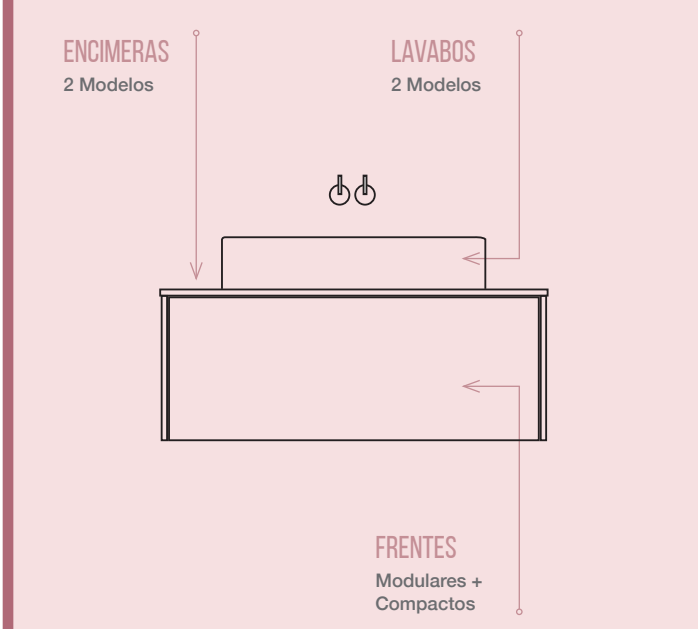

C3 PAULOWNIA

NUEVO ACABADO EN PINO MACIZO

NUEVO ACABADO EN MADERA MACIZA DE GRAN LIGEREZA Y ACABADOS DE TENDENCIA. LA MADERA DE PAULOWNIA ES FRECUENTEMENTE CONOCIDA COMO "KIRI". RECUERDA A LA MADERA DE FRESNO. ES MUY CLARA Y DE GRANO FINO, MUY FÁCIL DE TRABAJAR.



P. GLACE P. NEUTRO P. MIEL P. POLEN P. PERLA P. FRENCH



Muebles de baño compactos o modulares con medidas de módulos desde 70 cm hasta 120 cm en opciones de cajones, puertas y huecos vistos.

C3. MATERIALES NUEVO ACABADO

- > MADERA MACIZA
- > GRAN LIGEREZA
- > FÁCILMENTE MANIPULABLE
- > 6 TONALIDADES

AMBIENTE

MUEBLE 1 CAJÓN
L 120 H 30 P 45 CM

LAVABO CERÁMICO FINO ÓVALO
L 60,5 H 40 P 14,5 CM



ESPEJO MARCO METÁLICO
Acabado Cobre
ø 80 CM



ACABADO
Madera PAULOWNIA
P. NEUTRO



PAULOWNIA P. FRENCH
Madera maciza ligera y resistente al agua



PAULOWNIA P. MIEL
Madera maciza ligera y resistente al agua



PAULOWNIA P. PERLA
Madera maciza ligera y resistente al agua



PAULOWNIA P. POLEN
Madera maciza ligera y resistente al agua



C3 KRION

NUEVO ACABADO EN SOLID SURFACE

NUEVO ACABADO EN SUPERFICIE SÓLIDA, CÁLIDO AL TACTO Y SIMILAR A LA PIEDRA NATURAL CON PARTICULARIDADES EXCLUSIVAS: CARENCIA DE POROS, NO PROLIFERACIÓN DE LAS BACTERIAS SIN NINGÚN TIPO DE ADITIVO, DUREZA, RESISTENCIA, DURABILIDAD, FACILIDAD DE REPARACIÓN, ESCASO MANTENIMIENTO Y FÁCIL LIMPIEZA.

C3

Muebles de baño compactos o modulares con medidas de módulos desde 70 cm hasta 120 cm en opciones de cajones, puertas y huecos vistos.

C3. MATERIALES NUEVO ACABADO

- > SUPERFICIE SÓLIDA
- > SIN POROS
- > CÁLIDO AL TACTO
- > DURABILIDAD

AMBIENTE

MUEBLE SUSPENDIDO 1 CAJÓN
L 120 H 30 P 45 CM

ENCIMERA KRION RUBIK (DOBLE SENO)
L 120 H 1,2 P 46 CM

ESPEJO FORRO
Fabricación a medida
L 120 H 60 P 4 CM



TABURETE
BETACRYL
L 30x39(base) H 35/45 P 25x34 (asiento) CM

ACABADO
Solid Surface
KRION



C3 MUEBLE EN KRION

Mueble suspendido de 60cm de 1 cajón con tirador negro SENSE. Lavabo sobremesa MINIMA CUADRADO. Espejo redondo metal en negro. Grifería FLOW en negro y toallero de suelo ALPHA.



C3 MATERIALES NEW 2020

PAULOWNIA

RÁPIDO CRECIMIENTO

4/6 METROS AL AÑO

SOSTENIBLE

ABSORBE 10 VECES CO₂, QUE CUALQUIER OTRA ESPECIE

SECADO

REDUCIDO TIEMPO DE SECADO

GRANO FINO Y SUAVE

ADMITE MUY BIEN PINTURAS, BARNICES Y ADHESIVOS

LIGERA

EL "ALUMINIO" DE LAS MADERAS

RESISTENTE

GRAN RESISTENCIA A LA HUMEDAD Y LA PUTREFACCIÓN

AISLANTE

TÉRMICO Y ACÚSTICO

DIFFÍCIL COMBUSTIÓN

IDEAL PARA BASE DE PUERTAS IGNÍFUGAS



P. GLACE



P. NEUTRO



P. MIEL

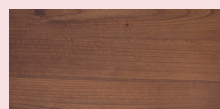

P. POLEN

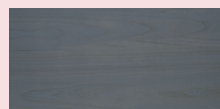

P. PERLA

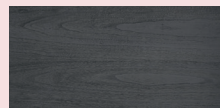

P. FRENCH

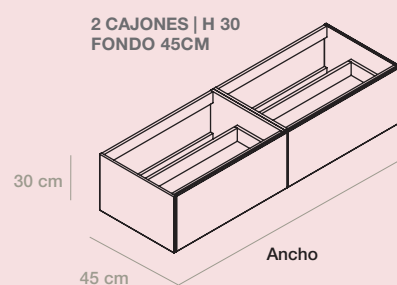
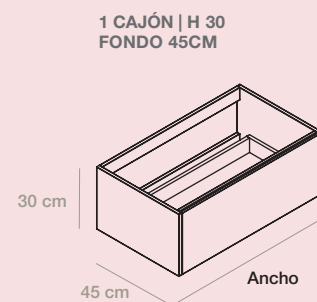

1 CAJÓN H30		
Ref.	Ancho	P.VP
PAU60	60CM	716
PAU70	70CM	730
PAU80	80CM	765
PAU90	90CM	798
PAU100	100CM	830
PAU110	110CM	865
PAU120	120CM	898

2 CAJONES H30		
Ref.	Ancho	P.VP
PAUD100	100CM (50+50)	865
PAUD120	120CM (60+60)	973
PAUD140	140CM (70+70)	1084
PAUD160	160CM (80+80)	1192
PAUD180	180CM (90+90)	1302

NOTA: Los módulos que no lleven lavabos encima, irán sin el salva-sifón.

NOTA: Los precios Paulownia INCLUYEN TAPA (de 1,5 cm de alto) DEL MISMO MATERIAL.

SIN TAPA: Descontar precios pág. 59

NOTA: Debe indicar el lavabo que colocará encima para poder hacer el orificio correspondiente.

C3 MATERIALES NEW 2020

KRION

COMPACTO MINERAL

2/3 MATERIALES NATURALES

ANTIBACTERIAS

RESISTENTE A HONGOS Y BACTERIAS. APTO PARA QUIRÓFANOS

BLANCURA INTENSA

BLANCURA DEL 98%

SIN JUNTAS

ADHESIONES REALIZADAS CON SIMILAR FORMULACIÓN

FÁCIL LIMPIEZA

SIEMPRE LIMPIO

RESISTENTE

MATERIAL NO COMBUSTIBLE. SOPORTA AMBIENTES EXTREMOS.

ECOLÓGICO

100% RECICLABLE

TERMOCURVADO

PUEDEN GENERARSE CURVAS Y FIGURAS DE DIFERENTES RADIOS.

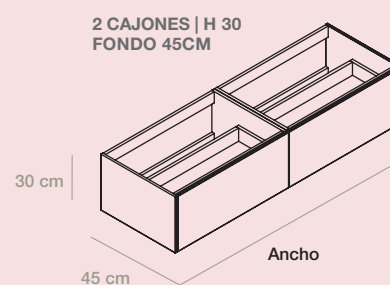
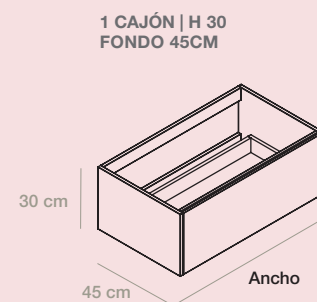

1 CAJÓN H30		
Ref.	Ancho	P.VP
KRI60	60CM	911
KRI70	70CM	928
KRI80	80CM	971
KRI90	90CM	1014
KRI100	100CM	1055
KRI110	110CM	1098
KRI120	120CM	1141

2 CAJONES H30		
Ref.	Ancho	P.VP
KRID100	100CM (50+50)	1098
KRID120	120CM (60+60)	1235
KRID140	140CM (70+70)	1376
KRID160	160CM (80+80)	1513
KRID180	180CM (90+90)	1653

NOTA: Los módulos que no lleven lavabos encima, irán sin el salva-sifón.

NOTA: Los precios KRION INCLUYEN TAPA (de 1,5 cm de alto) DEL MISMO MATERIAL.

SIN TAPA: Descontar precios pág. 63

NOTA: Debe indicar el lavabo que colocará encima para poder hacer el orificio correspondiente.

C4 SINGULARES

NUEVA
COLECCIÓN
STEGCHE



C4 FORRO

DISEÑO DE
ABAD ESTUDIO + JOSEBA ARREGI
C4 FORRO

Diseño de mueble modular con apariencia de compacto. Una estructura de mueble con capacidad de hacerse infinita en el ancho que se configura en su interior.

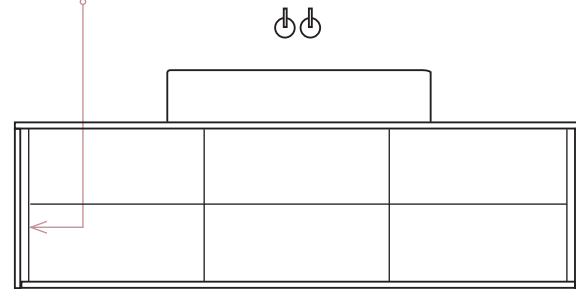

C4 BAMBOO

DISEÑO DE
ABAD ESTUDIO
C4 BAMBOO

Diseño de mueble modular con apariencia de compacto. Una estructura de mueble con capacidad de hacerse infinita en el ancho que se configura en su interior.

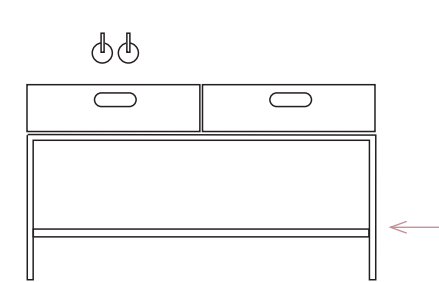

C4 ZEN

DISEÑO DE
ABAD ESTUDIO
C4 ZEN

Diseño de estructura en madera de primera categoría con una pieza de lavabo insertado dentro de la estructura. Posibilidad de combinar con estante y con estructura para bañera.

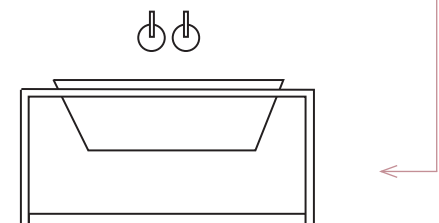

VALORES C4 SINGULARES

DISEÑOS SINGULARES
PIEZAS ÚNICAS
COLECCIONES DE BAÑO PERSONALIZABLES
CAJONES HETTICH
GARANTÍA 4 AÑOS

Las opciones de C4 SINGULARES permiten crear soluciones de baño compactas (1 CAJÓN 70 CM) o modulares (2 CAJONES hasta 180 cm) con posibilidad de encimeras integradas o lavabos de apoyo.

LOS MUEBLES DE BAÑO C4 SINGULARES OFRECEN SOLUCIONES EXCLUSIVAS PARA INSTALACIONES, CONTRACT...

Se puede elegir entre más de 30 acabados diferentes, 14 sistemas de apertura para aplicar a los 2 tipos de base que se pueden combinar con la puerta enmarcada. Opciones para soluciones infinitas.

NUEVA COLECCIÓN STECCHE

NOW
NEW

DISEÑO DE FRENTES Y COSTADOS
ALISTONADOS EN MADERA MACIZA (PAWLONIA)

> P.50

La madera de paulownia es frecuentemente conocida como "kiri". Recuerda a la madera de fresno. Es muy clara y de grano fino, muy fácil de trabajar. El sistema de cultivo hace que se produzcan troncos rectos y sin nudos, lo que aporta madera de primera calidad.

La excelente estabilidad dimensional de la madera de paulownia la convierten en una opción ideal para la fabricación de muebles de calidad y ebanistería. Es una gran opción para la fabricación de estructuras interiores de muebles que luego pueden ser revestidos con la misma u otras maderas.

FABRICACIÓN POR MECANIZADO APLICABLE A CUALQUIER FORMA QUE NECESITEMOS EN LA CONFIGURACIÓN

NUEVO ACABADO DE MADERA MACIZA DE GRAN LIGEREZA Y ACABADOS DE TENDENCIA

El kiri es casi tan ligero como la madera de balsa (su densidad es de entre 290 y 250 kg/m3), pero es mucho más resistente (el doble, aproximadamente). Esta excelente relación resistencia-peso hace que algunos consideren esta madera análoga al aluminio.

Es un material que permite una fácil manipulación, es de fácil secado y gran estabilidad dimensional. Es decir, no solo el secado es fácil y rápido (entre 40 y 50 días son normalmente suficientes), sino que tras este la madera no se curva o alabea.

Esta baja densidad del kiri lo convierte también en un buen aislante, tanto térmico, como acústico.

No solo es perfecta para mobiliario de baño, sus prestaciones la hacen idónea para instrumentos musicales, tablas de surf, saunas, embarcaciones o incluso para centrales térmicas de biomasa.

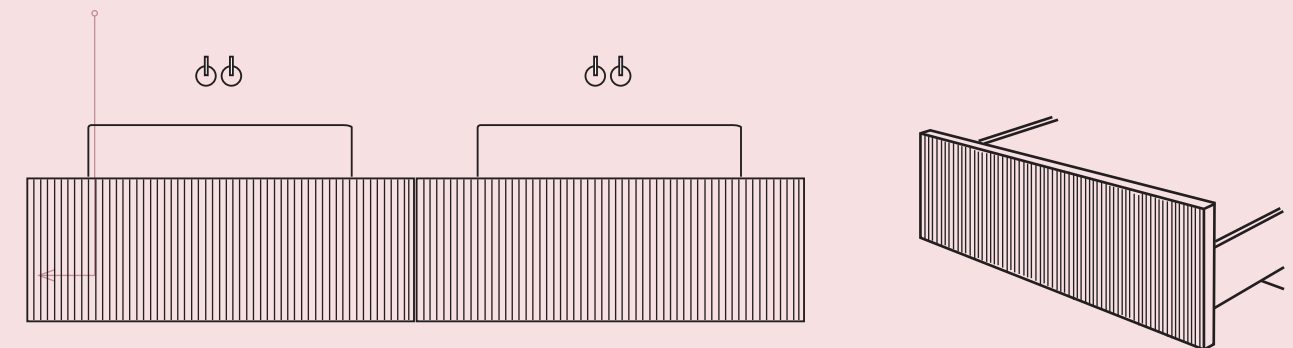

6 ACABADOS

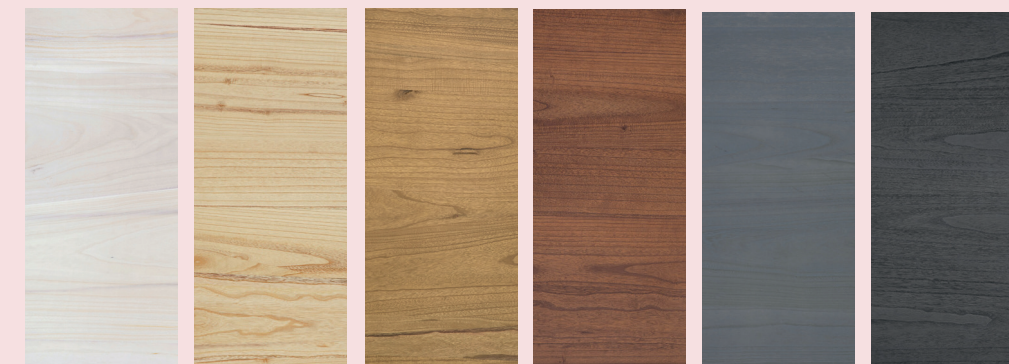

P. GLACE P. NEUTRO P. MIEL P. POLEN P. PERLA P. FRENCH

C4 STECCHE
NUEVA COLECCIÓN



C4 STECCHE

NUEVA COLECCIÓN

LA NUEVA COLECCIÓN STECCHE SE BASA EN EL DISEÑO ALISTONADO DE LOS FRENTES DE LOS MUEBLES DE BAÑO CON EL ACABADO PAULOWNIA EN SUS 6 ACABADOS. EL ALISTONADO DE DICHO DISEÑO OFRECE UN RESULTADO MODERNO, PERFECTO PARA LOS AMANTES DE LO SOFISTICADO Y, SOBRE TODO, DE LA ELEGANCIA.

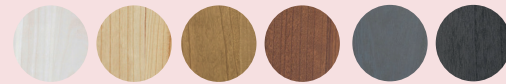

C4

Muebles de baño compactos o modulares con medidas de módulos desde 70 cm hasta 120 cm en opciones de cajones.

C4. SINGULARES NUEVA COLECCIÓN

- > DISEÑO ALISTONADO
- > EN PAULOWNIA
- > CÁLIDO AL TACTO
- > LIGERO Y PERDURABLE

AMBIENTE



MODULAR 3 CAJONES GRAN CAPACIDAD
L 180 H 40 P 45 CM



LAVABO CERÁMICO FINO RT6304
L 60 H 12 P 34 CM



ESPEJO
Fabricación a medida
L 170 H 80 CM



ACABADO
Paulownia
P. MIEL

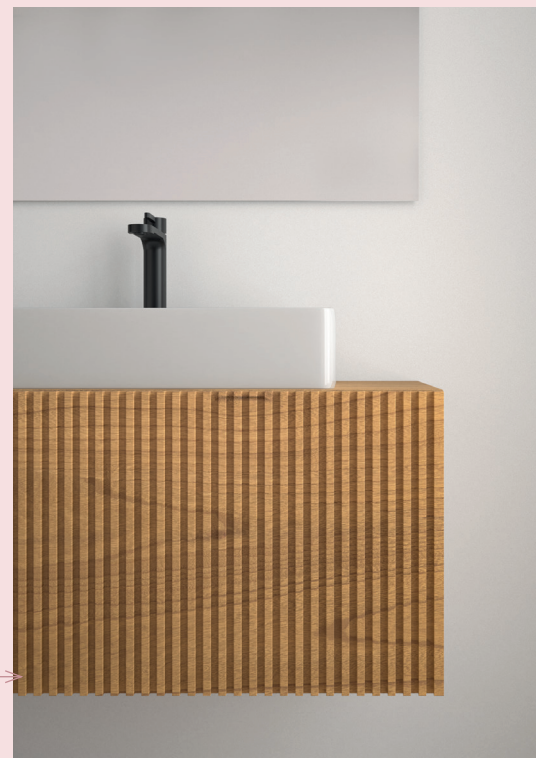

OPCIÓN SIN ALISTONADO
Frente de madera maciza
de 30mm de grueso



FRENTE ALISTONADO

Detalle con posibilidad de frente alistonado o liso. Acabado MIEL GRUESO 30 mm

INTERIORES CAJONES

Exquisitos organizadores de los cajones. Pensados para todos los objetos en madera maciza.

Cajón Legrabox de BLUM en color antracita.

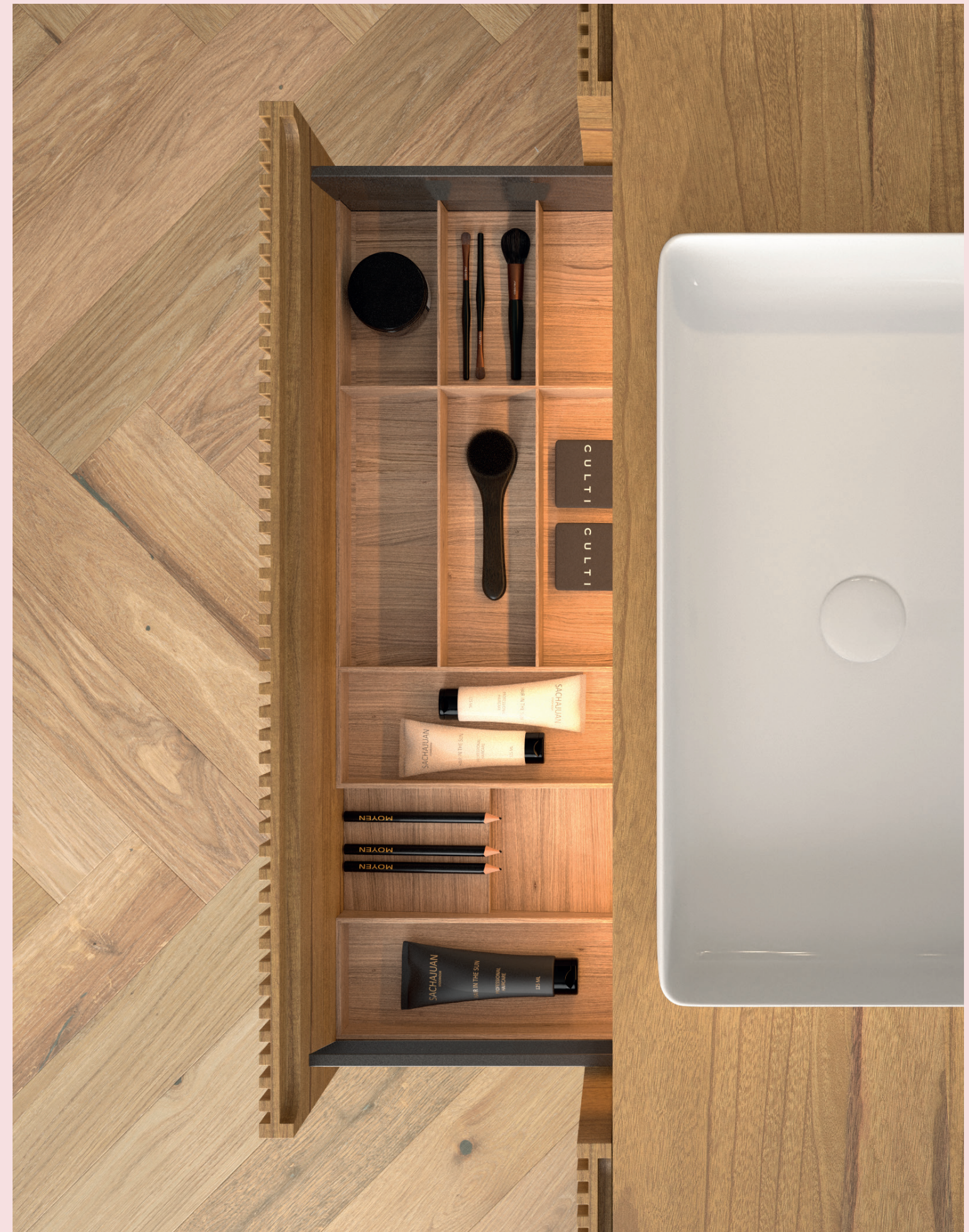

C4 SINGULARES NEW 2020

NUEVA COLECCIÓN STECCHE

LA NUEVA COLECCIÓN STECCHE SE BASA EN EL DISEÑO ALISTONADO (POSIBILIDAD DE FRENTE LISO) DE LOS FRENTE DE LOS MUEBLES DE BAÑO CON EL ACABADO PAULOWNIA EN SUS 6 ACABADOS. EL ALISTONADO DE DICHO DISEÑO OFRECE UN RESULTADO MODERNO, PERFECTO PARA LOS AMANTES DE LO SOFISTICADO Y, SOBRE TODO, DE LA ELEGANCIA.



ACABADOS PAULOWNIA

FRENTE LISO GRUESO 30 MM

1 CAJÓN
FONDO 45CM

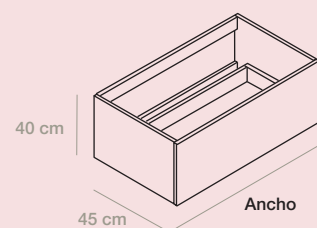

1 CAJÓN | H40

Ref.	Ancho	P.VP
ST60L	60CM	817
ST70L	70CM	836
ST80L	80CM	853
ST90L	90CM	871
ST100L	100CM	884
ST110L	110CM	911
ST120L	120CM	926

2 CAJONES
FONDO 45CM

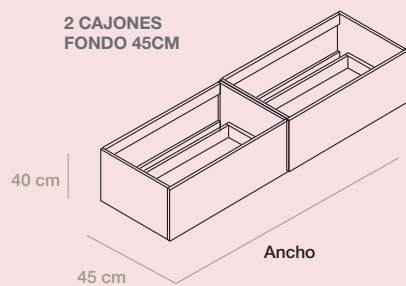

2 CAJONES | H40

Ref.	Ancho	P.VP
ST6060L	120CM (60+60)	1006
ST7070L	140CM (70+70)	1059
ST8080L	160CM (80+80)	1111
ST9090L	180CM (90+90)	1144
ST100100L	200CM (100+100)	1177
ST110110L	220CM (110+110)	1214

3 CAJONES
FONDO 45CM

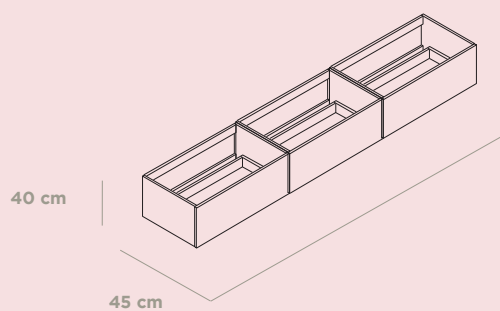

3 CAJONES | H40

Ref.	Ancho	P.VP
ST606060L	180CM (60+60+60)	1407
ST707070L	210CM (70+70+70)	1433
ST808080L	240CM (80+80+80)	1472

OPCIÓN CAJÓN INTERIOR > REF.INTLEGRA PVP 97

NOTA: Los módulos que no lleven lavabos encima, irán sin el salva-sifón.

C4 SINGULARES NEW 2020

ESTRUCTURA

PAULOWNIA 20MM

GARANTÍA

4 AÑOS

CAJONES

CAJONES DE ALTA CALIDAD
BLUM LEGRABOX ANTRACITA

DISEÑO

CODIS

FRENTE ALISTONADO GRUESO 30 MM

1 CAJÓN
FONDO 45CM

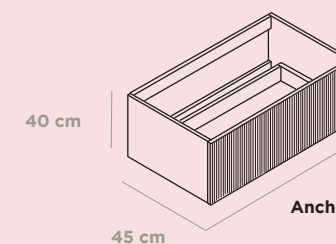

1 CAJÓN | H40

Ref.	Ancho	P.VP
ST60	60CM	982
ST70	70CM	1002
ST80	80CM	1024
ST90	90CM	1045
ST100	100CM	1061
ST110	110CM	1092
ST120	120CM	1111

2 CAJONES
FONDO 45CM

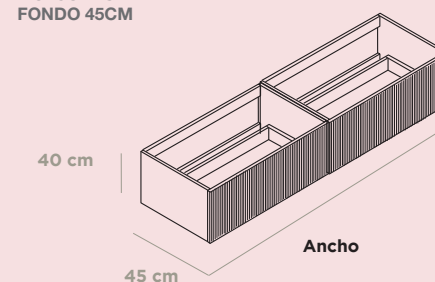

2 CAJONES | H40

Ref.	Ancho	P.VP
ST6060	120CM (60+60)	1208
ST7070	140CM (70+70)	1271
ST8080	160CM (80+80)	1332
ST9090	180CM (90+90)	1373
ST100100	200CM (100+100)	1412
ST110110	220CM (110+110)	1456

3 CAJONES
FONDO 45CM

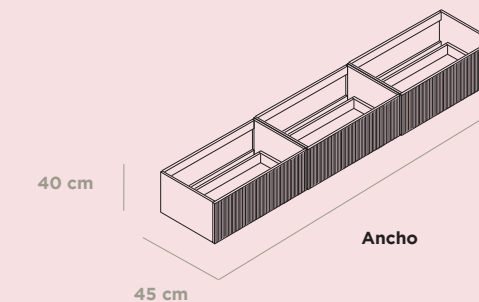

3 CAJONES | H40

Ref.	Ancho	P.VP
ST606060	180CM (60+60+60)	1688
ST707070	210CM (70+70+70)	1719
ST808080	240CM (80+80+80)	1767

OPCIÓN CAJÓN INTERIOR > REF.INTLEGRA PVP 97

NOTA: Los módulos que no lleven lavabos encima, irán sin el salva-sifón.

CC NEW

LAVABOS ENCIMERAS

KRION
CERÁMICA
PIEDRA
CRISTALPLANT

ESPEJOS ESPECIALES

ESPEJO CUERDA NEGRA
ESPEJO MARCO METAL
ESPEJO SOANE
ESPEJO RODIN
ESPEJO FRAME
ESPEJO PORTRAIT

GRIFERÍA

CC COMPLEMENTOS

NUEVAS ENCIMERAS & TAPAS

NUEVAS ENCIMERAS EN CERÁMICA Y SOLID SURFACE. LA CERÁMICA SANITARIA ES UNA ARCILLA MUY UTILIZADA EN EL DISEÑO DE EQUIPOS PARA EL BAÑO ESTE MATERIAL RESISTENTE Y DURADERO.

EL SOLID SURFACE PUEDE RECICLARSE AL 100%, PRÁCTICAMENTE IGNÍFUGO (CLASE 1), ; ES COMPACTO, NO POROSO, HIGIÉNICO, RESISTENTE Y AGRADABLE AL TACTO



ENCIMERA CERÁMICA HIEDRA

FONDO 46CM

Encimera Cerámica
480x280x12 mm (foto)

Ref.	Ancho HASTA	P.VP
HIEDRA61	ENC. CERAMICA HIEDRA DE 61CM	212
HIEDRA71	ENC. CERAMICA HIEDRA DE 71CM	217
HIEDRA81	ENC. CERAMICA HIEDRA DE 81CM	221
HIEDRA91	ENC. CERAMICA HIEDRA DE 91CM	238
HIEDRA101	ENC. CERAMICA HIEDRA DE 101CM	258
HIEDRA121	ENC. CERAMICA HIEDRA DE 121CM	320
HIEDRA121-2	ENC. CERAMICA HIEDRA DE 121CM DOBLE POZA	344



ENCIMERA SOLID SURFACE CARLA MINI

(ESPECIAL PARA FONDOS REDUCIDOS DESDE 35 CM)

Poza
470x210x12 mm (foto)

Ref.	Ancho HASTA	P.VP
CARLA60	ENC. CARLA MINI DE 60,5CM	344
CARLA80	ENC. CARLA MINI DE 80,5CM	393
CARLA100	ENC. CARLA MINI DE 100,5CM	476
CARLA120	ENC. CARLA MINI DE 120,5CM	665
CARLA140	ENC. CARLA MINI DE 140,5CM	858
CARLA160	ENC. CARLA MINI DE 160,5CM	970
CARLA180	ENC. CARLA MINI DE 180,5CM	1134
CARLA200	ENC. CARLA MINI DE 200,5CM	1189
CARLA220	ENC. CARLA MINI DE 220,5CM	1245



TAPAS PAULOWNIA

TAPA PAULOWNIA GROSOR 1,5 CM

Encimera Madera Natural

Ref.	Ancho HASTA	P.VP
TPAU60	TAPA PAULOWNIA DE 60,5CM (GRUESO 1,5CM)	194
TPAU80	TAPA PAULOWNIA DE 80,5CM (GRUESO 1,5CM)	217
TPAU100	TAPA PAULOWNIA DE 100,5CM (GRUESO 1,5CM)	236
TPAU120	TAPA PAULOWNIA DE 120,5CM (GRUESO 1,5CM)	271
TPAU140	TAPA PAULOWNIA DE 140,5CM (GRUESO 1,5CM)	318
TPAU160	TAPA PAULOWNIA DE 160,5CM (GRUESO 1,5CM)	363
TPAU180	TAPA PAULOWNIA DE 180,5CM (GRUESO 1,5CM)	409
TPAU200	TAPA PAULOWNIA DE 200,5CM (GRUESO 1,5CM)	476
TPAU220	TAPA PAULOWNIA DE 220,5CM (GRUESO 1,5CM)	541
TPAU240	TAPA PAULOWNIA DE 240,5CM (GRUESO 1,5CM)	604

TAPA PAULOWNIA GROSOR 1,8CM

Encimera Madera Natural

Ref.	Ancho HASTA	P.VP
2TPAU60	TAPA PAULOWNIA DE 60,5CM (GRUESO 2CM)	220
2TPAU80	TAPA PAULOWNIA DE 80,5CM (GRUESO 2CM)	245
2TPAU100	TAPA PAULOWNIA DE 100,5CM (GRUESO 2CM)	267
2TPAU120	TAPA PAULOWNIA DE 120,5CM (GRUESO 2CM)	305
2TPAU140	TAPA PAULOWNIA DE 140,5CM (GRUESO 2CM)	359
2TPAU160	TAPA PAULOWNIA DE 160,5CM (GRUESO 2CM)	410
2TPAU180	TAPA PAULOWNIA DE 180,5CM (GRUESO 2CM)	463
2TPAU200	TAPA PAULOWNIA DE 200,5CM (GRUESO 2CM)	537
2TPAU220	TAPA PAULOWNIA DE 220,5CM (GRUESO 2CM)	612
2TPAU240	TAPA PAULOWNIA DE 240,5CM (GRUESO 2CM)	682

TAPA PAULOWNIA GROSOR 3 CM

Encimera Madera Natural

Ref.	Ancho HASTA	P.VP
3TPAU60	TAPA PAULOWNIA DE 60,5CM (GRUESO 3CM)	247
3TPAU80	TAPA PAULOWNIA DE 80,5CM (GRUESO 3CM)	275
3TPAU100	TAPA PAULOWNIA DE 100,5CM (GRUESO 3CM)	301
3TPAU120	TAPA PAULOWNIA DE 120,5CM (GRUESO 3CM)	344
3TPAU140	TAPA PAULOWNIA DE 140,5CM (GRUESO 3CM)	404
3TPAU160	TAPA PAULOWNIA DE 160,5CM (GRUESO 3CM)	461
3TPAU180	TAPA PAULOWNIA DE 180,5CM (GRUESO 3CM)	520
3TPAU200	TAPA PAULOWNIA DE 200,5CM (GRUESO 3CM)	604
3TPAU220	TAPA PAULOWNIA DE 220,5CM (GRUESO 3CM)	688
3TPAU240	TAPA PAULOWNIA DE 240,5CM (GRUESO 3CM)	766

**FINO BOL 32**

Lavabo sobreencimera cerámica
Sobreencimera extrafina
ø320 x H 135 mm

Ref.BOL32 | PVP 151

CC COMPLEMENTOS

NUEVOS LAVABOS CERÁMICA

LA CERÁMICA SANITARIA ES UNA ARCILLA MUY UTILIZADA EN EL DISEÑO DE EQUIPOS PARA EL BAÑO (LAVABOS, PLATOS DE DUCHA, INODOROS, GRIFOS, ETC.). ESTE MATERIAL RESISTENTE Y DURADERO SE ADAPTA FÁCILMENTE A UN BAÑO DE ESTILO SIMPLE Y MINIMALISTA. SUS VENTAJAS: RESISTENCIA, DURABILIDAD Y FÁCIL MANTENIMIENTO.

**FINO CILIN ARTESANAL**

Sobreencimera mate
Ø 350x120 mm

Ref.CILINART | PVP 215

**FINO K45**

Sobreencimera extrafina
455x355x120 mm

Ref.K45 | PVP 194

**FINO K42**

Sobreencimera extrafina
420x420x130 mm

Ref.K42 | PVP 194

**FINO BOL 40**

Lavabo sobreencimera cerámica
Sobreencimera extrafina
ø400 x H 150 mm

Ref.BOL40 | PVP 151

**FINO CILIN**

Lavabo sobreencimera cerámica
Ø 350x120 mm

Ref.CILIN | PVP 189

**FINO CILIN BLANCO MATE**

Sobreencimera mate
Ø 350x120 mm

Ref.CILIN MATE | PVP 215

**FINO OVALO**

Sobreencimera extrafina
605x400x145 mm

Ref.OVALO | PVP 189

**FINO MINI OVALO**

Sobreencimera extrafina
460x330x130 mm

Ref.OVALOMINI | PVP 184

**FINO RT37**

Sobreencimera extrafina
470x370x115 mm

Ref.RT37 | PVP 189

**FINO CILIN COBRE**

Sobreencimera brillo
Ø 350x120 mm

Ref.CILINCOB | PVP 215

**FINO CILIN GRIS MATE**

Sobreencimera mate
Ø 350x120 mm

Ref.CILINGRI | PVP 215

**FINO CILIN NEGRO MATE**

Sobreencimera mate
Ø 350x120 mm

Ref.CILINNEG | PVP 215

**FINO RT6034**

Sobreencimera extrafina
600x340x120 mm

Ref.RT6034 | PVP 189

**FINO CONO**

Sobreencimera extrafina
Ø 350x120 mm

Ref.CONO | PVP 189

**FINO SQ36**

Sobreencimera extrafina
360x360x120 mm

Ref.SQ36 | PVP 189

CC COMPLEMENTOS

LAVABOS PIEDRA | POZAS KRION

LAVABOS Y ENCIMERAS EN MATERIALES NOBLES Y TECNOLÓGICAMENTE AVANZADAS. LOS LAVABOS EN PIEDRA NATURAL, OFRECEN UN ALTO GRADO DE SOFISTICACIÓN Y ELEGANCIA. KRION® ES UNA SUPERFICIE SÓLIDA (SOLID SURFACE) DE NUEVA GENERACIÓN. ES UN MATERIAL CÁLIDO AL TACTO Y SIMILAR A LA PIEDRA NATURAL.

PIEDRA



LAVABO PORTORO

Lavabo Mármol
580x370x120 mm

Ref. PORTORO | PVP 510

TAPAS PORTORO

Ref.	Ancho HASTA	PVP
PORTORO60	TAPA PORTORO DE 60,5CM	177
PORTORO80	TAPA PORTORO DE 80,5CM	221
PORTORO100	TAPA PORTORO DE 100,5CM	265
PORTORO120	TAPA PORTORO DE 120,5CM	323
PORTORO140	TAPA PORTORO DE 140,5CM	367
PORTORO160	TAPA PORTORO DE 160,5CM	411
PORTORO180	TAPA PORTORO DE 180,5CM	455
PORTORO200	TAPA PORTORO DE 200,5CM	499
PORTORO220	TAPA PORTORO DE 220,5CM	542
PORTORO240	TAPA PORTORO DE 240,5CM	586



LAVABO ONIX

Lavabo Mármol
580x370x120 mm

Ref. ONIX | PVP 510

TAPAS ONIX

Ref.	Ancho HASTA	PVP
ONIX60	TAPA ONIX DE 60,5CM	295
ONIX80	TAPA ONIX DE 80,5CM	386
ONIX100	TAPA ONIX DE 100,5CM	422
ONIX120	TAPA ONIX DE 120,5CM	460
ONIX140	TAPA ONIX DE 140,5CM	496
ONIX160	TAPA ONIX DE 160,5CM	534
ONIX180	TAPA ONIX DE 180,5CM	570
ONIX200	TAPA ONIX DE 200,5CM	608
ONIX220	TAPA ONIX DE 220,5CM	652
ONIX240	TAPA ONIX DE 240,5CM	696

KRION



POZA KRION RUBIK WIDE

Poza en Solid Surface
850x300x100 mm

REF. RUBIKWIDE | PVP 243



POZA KRION TIPO 2 WIDE

Poza en Solid Surface
850x300x100 mm

REF. T2WIDE | PVP 243

TAPAS KRION

Ref.	Ancho HASTA	PVP
TKRI60	TAPA KRION DE 60,5CM	191
TKRI80	TAPA KRION DE 80,5CM	257
TKRI100	TAPA KRION DE 100,5CM	320
TKRI120	TAPA KRION DE 120,5CM	383
TKRI140	TAPA KRION DE 140,5CM	448
TKRI160	TAPA KRION DE 160,5CM	511
TKRI180	TAPA KRION DE 180,5CM	577
TKRI200	TAPA KRION DE 200,5CM	640
TKRI220	TAPA KRION DE 220,5CM	705



CC COMPLEMENTOS

LAVABOS CRISTALPLANT

CRISTALPLANT® ES EL "SOLID SURFACE 100% MADE IN ITALY". PUEDE RECICLARSE AL 100%, PRÁCTICAMENTE IGNÍFUGO (CLASE 1), ES COMPACTO, NO POROSO, HIGIÉNICO, RESISTENTE Y AGRADABLE AL TACTO GRACIAS A SU ACABADO ATERCIOPELADO, SIMILAR AL DE LA PIEDRA NATURAL.



FIVE
Encimera Cristalplant

Ref.	Dimensiones Ancho x Fondo x Alto	P.VP.
FIVE 60	60,5 x 46 x 10 cm	490
FIVE 70	70,5 x 46 x 10 cm	507
FIVE 80	80,5 x 46 x 10 cm	528
FIVE 90	90,5 x 46 x 10 cm	557
FIVE 100	100,5 x 46 x 10 cm	594
FIVE 120	120,5 x 46 x 10 cm	641



ELVIA
Sobreencimera

Ref.	Dimensiones Ancho x Fondo x Alto	P.VP.
ELVIA 80	80,5 x 46 x 12 cm	461
ELVIA 100	100,5 x 46 x 12 cm	577
ELVIA 120	120,5 x 46 x 12 cm	693

SE PUEDEN PINTAR CON GELCOAT EN CUALQUIER COLOR DE LA CARTA RAL O NCS. > INCREMENTO +25%



FLAT 58
Sobreencimera
580x380x125 mm
Ref.FLAT58 | PVP 418



FLAT 48
Sobreencimera
480x380x125 mm
Ref.FLAT48 | PVP 418



FLAT 48 MINI
Sobreencimera
480x320x125 mm
Ref.FLAT48MIN | PVP 418

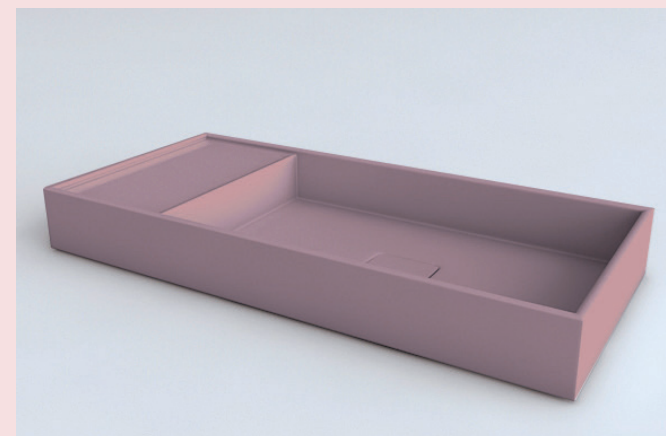

ELVIA | RAL 3015

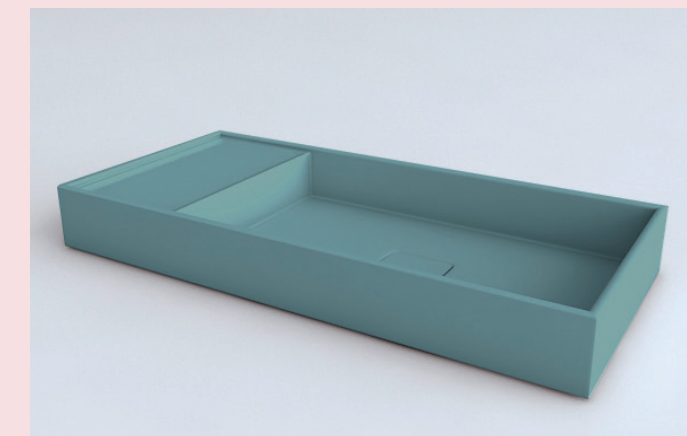

ELVIA | RAL 6034



MINIMA CUADRADO
Sobreencimera
370 x 370 x 130 mm
Ref.MINIMAC | PVP 418



MOON
Sobreencimera
Ø 400x140 mm
Ref.MOON | PVP 418



ROUND
Sobreencimera
ø 370 x 130 mm
Ref.ROUND | PVP 418

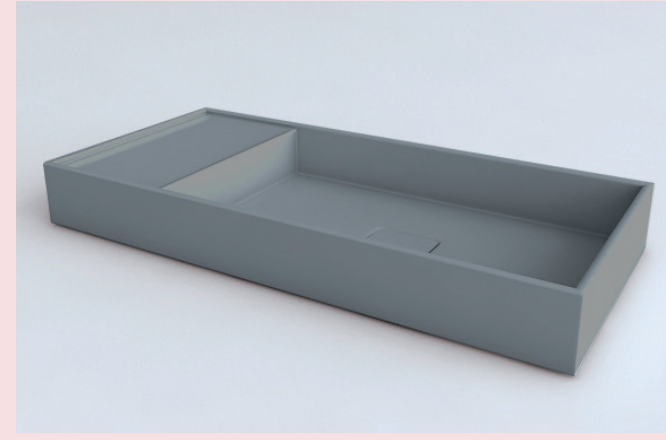

ELVIA | RAL 9006

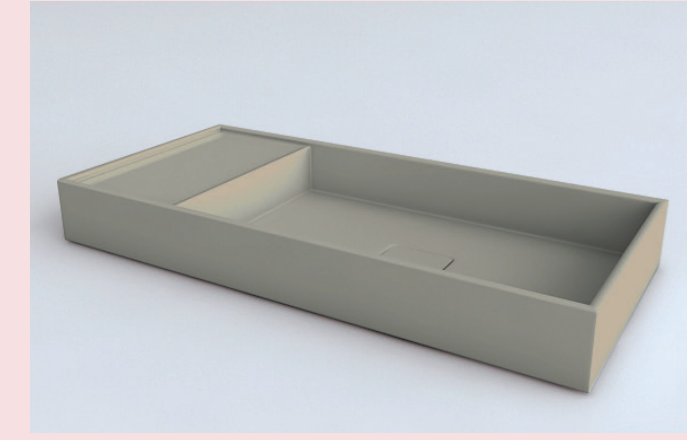

ELVIA | RAL 7044

CC COMPLEMENTOS

ESPEJOS ESPECIALES

ESPEJOS CUERDA NEGRA | MARCO METAL | ESPECIALES

NADIE SE PUEDE IMAGINAR UN BAÑO SIN ESPEJO, PUES LO NECESITAMOS PARA MUCHAS ACTIVIDADES QUE SE REALIZAN EN ESTA ESTANCIA. LOS ESPEJOS REDONDOS SON TENDENCIA A LA QUE SE SUMAN NUEVOS DETALLES COMO EL ENMARCADO METAL, LAS CUERDAS PARA COLGAR O LOS SISTEMAS DE ILUMINACIÓN.

ESPEJO CUERDA NEGRA

ESPEJO MARCO METAL



ESPEJO CUERDA NEGRA

DISEÑO CODIS

Diferentes MEDIDAS

Posibilidad de personalizar el color del marco

Ref.	P.VP
CUERDANEG50	350
CUERDANEG60	363
CUERDANEG80	382

**VER AMBIENTE EN PÁGINA 21

ESPEJO MARCO METAL

DISEÑO CODIS

Diferentes MEDIDAS

Posibilidad de personalizar el color del marco

Ref.	P.VP
METAL50	329
METAL60	346
METAL80	382
METAL100	418
METAL120	452

**VER AMBIENTE EN PÁGINA 33



ESPEJO SOANE

Estructura con marco de metal y cinta de cuero negro. Iluminación. ø60 cm

Ref.	P.VP
SOANE	410

ESPEJO RODIN

Estructura con marco de metal. Iluminación. ø60 cm

Ref.	P.VP
RODIN	547



ESPEJO FRAME

Retroiluminado. Estruct. aluminio 60/80/100 x 80 cm

Ref.	P.VP
FRAME60	250
FRAME80	334
FRAME100	368

ESPEJO PORTRAIT

Estructura con marco de metal. Iluminación. 50 x 90 x 12,5 cm

Ref.	P.VP
PORTRAIT	603

CC COMPLEMENTOS

ORGANIZADORES DE CAJONES

SI QUIERES CONSEGUIR UN ORDEN EXQUISITO EN LOS INTERIORES DE LOS CAJONES DEL MUEBLE, LA OPCIÓN DE LOS ORGANIZADORES ES LA SOLUCIÓN PERFECTA. LOS NUEVOS ORGANIZADORES SE FABRICAN EN MADERA Y PUEDES DISTRIBUIRLOS SEGÚN LAS SIGUIENTES OPCIONES.

SIN SALVASIFÓN

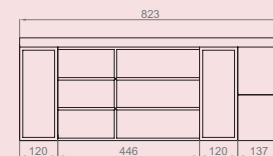
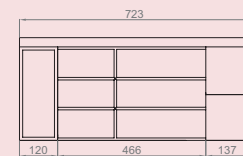
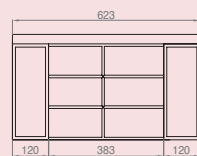
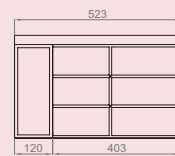

SIN SALVASIFÓN

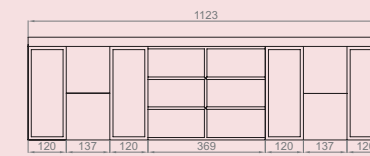
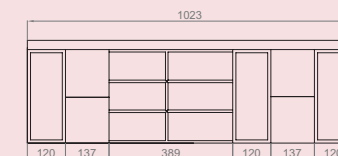
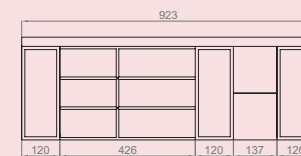

TARIFA

PRECIO DE LOS ORGANIZADORES PARA TODAS LAS MEDIDAS DE CAJONES

Ref.	Ancho	P.VP
ORGA60	60CM	151
ORGA70	70CM	192
ORGA80	80CM	164
ORGA90	90CM	205
ORGA100	100CM	247
ORGA110	110CM	260
ORGA120	120CM	301

SÓLO PARA CAJÓN LEGRABOX

CON SALVASIFÓN

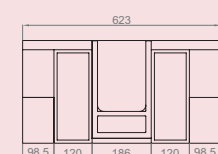
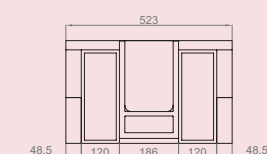
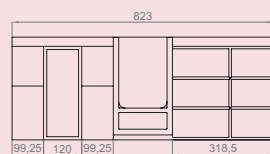
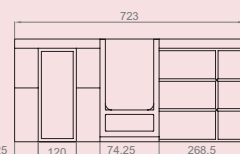

CON SALVASIFÓN

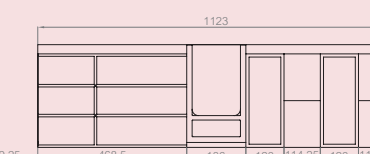
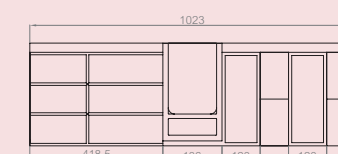
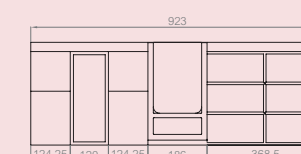

> **CODIS**

ÁREA ANARDI Nº4A
20730 AZPEITIA
(GIPUZKOA)

T 00 34 943 81 30 07
F 00 34 943 81 64 50
E INFO@CODISBATH.COM

BRANDING + DIRECCIÓN DE ARTE

Cabo de Marcas
www.cabodemarcas.com

FECHA DE 3ª EDICIÓN
10/2021

Queda terminantemente prohibida la
reproducción parcial e integral a través de
cualquier proceso mecánico o fotográfico sin
el permiso de la sociedad.

CODIS

**GOOD
MAKERS**

ÁREA ANARDI Nº4A.
20730 AZPEITIA
(GIPUZKOA)

T 0034 943 81 30 07
F 0034 943 81 64 50
E INFO@CODISBATH.COM

WWW.CODISBATH.COM